



**Spülmaschinen,  
Körbe und  
Wasseraufbereitung**



<b>Willkommen bei Witty</b>	4
<b>Kontakt und Kundendienst</b>	6
<b>Spüllösungen von Winterhalter</b>	8
<b>Witty bietet mehr</b>	75

### **Untertischspülmaschinen**

<b>UC-Serie</b>   Untertischspülmaschinen	13
---	----

### **Korbdurchschubmaschinen**

<b>PT-Serie</b>   Korbdurchschubmaschinen	25
<b>Tische, Tischanlagen</b>   Individuelle Planung	35

### **Topf- und Behälterspülmaschinen**

<b>UF-Serie</b>   Topf- und Behälterspülmaschinen	43
---	----

### **Die passenden Körbe**

<b>Korbsortiment</b>   Zubehör für alle Maschinen	51
---	----

### **Wasseraufbereitung**

<b>Enthärtung, Teilentsalzung, Umkehrosmose</b>	67
---	----

### **Service & Dienstleistungen**

<b>Wartungsvertrag</b>   Dienstleistung und Beratung	74
--	----

# Willkommen bei Witty

Ihrem verlässlichen Partner rund um die Schwimmbadpflege, die Küchen- und Trinkwasserhygiene.



„Gute Produkte, die richtige Anwendung und viel Service: Darauf setzte bereits mein Vater Dr. Siegfried Witty, als er die Firma 1945 gründete. Das gilt bis heute. Ich stehe mit meinem Namen für die Qualität unserer Leistungen und Produkte. Und ich stehe gerne dafür, weil ich davon überzeugt bin.“

Dr. Hubert Witty



**Damit Sie es leichter haben:** Unsere Firmenphilosophie verfolgen wir konsequent und mit Erfolg. Denn Witty verkauft nicht „nur“ Produkte, sondern kümmert sich um die richtige Anwendung und bietet seinen Kunden einen umfassenden Service. Erwarten Sie also ruhig ein bisschen mehr.

**Was machen wir anders?** Bei Witty erhalten Sie alles aus einer Hand: Mit Witty-Chemie, Witty-Technik, unserem Service und den Witty-Dienstleistungen bieten wir Ihnen ein komplettes Leistungspaket für Ihre Großküche. Am Stammsitz in Dinkelscherben bei Augsburg entwickeln wir hochwertige Produkte für ein hygienisch sauberes Umfeld. Von der Auswahl der Rohstoffe bis zur Rücknahme der Mehrweg-Gebinde achten wir auf Arbeitssicherheit und Umweltschonung. Wir unterstützen Sie dabei, Ihre Prozesse zu optimieren und gleichzeitig Wasser, Energie und Geld zu sparen. Übrigens, wir liefern immer ohne Umwege direkt an Sie.

**Innovation, Qualität, Tradition.** Das zeichnet uns seit mehr als 70 Jahren aus. Witty ist seitdem stetig gewachsen und doch geblieben, was es immer war: ein solides Familienunternehmen und ein verlässlicher Arbeitgeber für über 280 Mitarbeiter.

**Wir sind zertifiziert:**

- **DIN EN ISO 9001: Qualitätsmanagement zur Entwicklung, Produktion, Vertrieb von chemischen und technischen Produkten sowie Dienstleistungen einschließlich Service und Kundenseminare**
- **EQ-ZERT Zertifiziertes Managementsystem: Kundenorientierung und Ständige Verbesserung**
- **DIN EN ISO 14001: Umweltmanagement**
- **DIN EN ISO/IEC 17025: Akkreditiertes Prüflabor für Trinkwasser sowie Schwimm- und Badebeckenwasser**



# Kompetent beraten Damit Sie es leichter haben

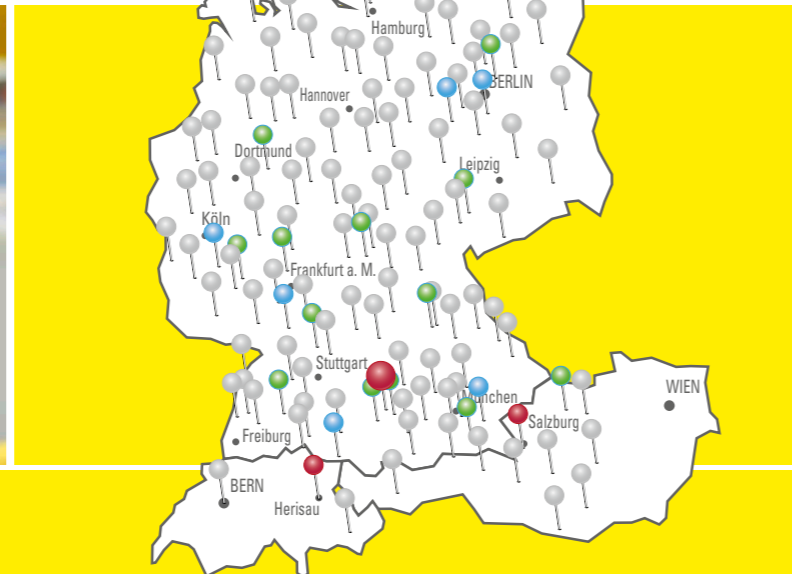

## ... sind wir ganz in Ihrer Nähe

Kurze Wege, guter Service: Mit zahlreichen Außendienst-Stationen sind wir flächendeckend in Deutschland sowie in Österreich und in der Schweiz vertreten.

### Witty GmbH & Co. KG

Herrenrothstraße 12 – 16  
D-86424 Dinkelscherben  
Telefon: +49 (0) 8292/999-0  
Telefax: +49 (0) 8292/999-200  
info@witty.de | www.witty.eu

Metzgerstraße 54  
A-5020 Salzburg-Bergheim  
Telefon: +43 (0) 662/424148  
info@witty.at

Kasernenstraße 88 a  
CH-9100 Herisau  
Telefon: +41 (0) 71/3449564  
info@witty.ch

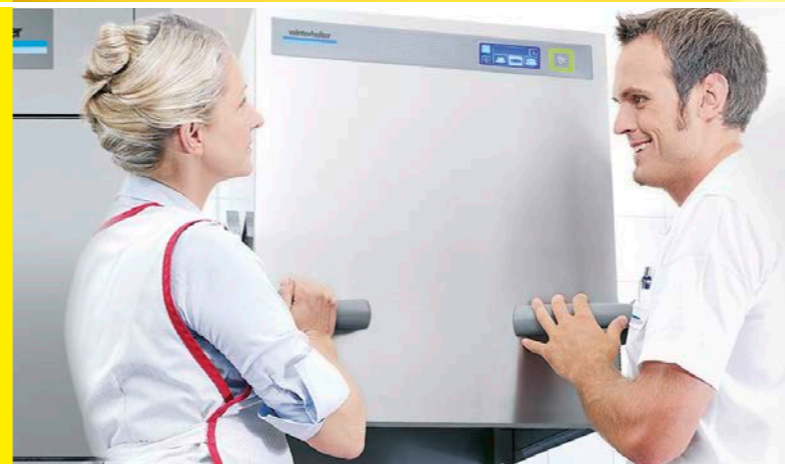

- Witty-Standorte
- Witty-Außendienst-Stationen
- Witty-Service-Stationen
- Winterhalter Serviceniederlassungen

### Ihre Kundennummer

Rufen Sie uns an, wenn Sie den Besuch Ihres Fachberaters im Außendienst wünschen.

### Ihr Witty-Fachberater im Außendienst

### Telefon

### Ihre Informations- und Serviceplattform im Internet

Registrieren unter [www.witty.eu](http://www.witty.eu)



**mein Witty**

Einfach bestellen und informieren.

# Technischer Kundendienst Flächendeckendes Servicenetz

### Kundenorientiertes Servicekonzept

Wenn die Spülmaschine stehen bleibt, muss es schnell gehen. Die kurzfristige Lieferung von Ersatzteilen und kompetente Unterstützung vor Ort ist durch ein flächendeckendes Netzwerk sichergestellt.

Sie benötigen einen Serviceeinsatz für Ihre Spülmaschine? Dann kontaktieren Sie unseren Kundendienst:  
Telefon: +49 (0) 8292/999-363  
E-Mail: [spueltechnik@witty.de](mailto:spueltechnik@witty.de)

### Bestellung und Beratung

Montag – Freitag, 7.30 – 17.00 Uhr  
Telefon: +49 (0) 8292/999-178  
E-Mail: [beratung@witty.de](mailto:beratung@witty.de)

### Ersatzteilservice und Kundendienst

Montag – Freitag, 7.30 – 17.00 Uhr  
Telefon: +49 (0) 8292/999-178  
Samstag und Sonntag, 7.30 – 17.00 Uhr  
Telefon: +49 (0) 8292/999-363  
E-Mail: [spueltechnik@witty.de](mailto:spueltechnik@witty.de)

### Technische Kundenberatung

Hotline: +49 (0) 8292/999-262

# Verbinden, was zusammengehört

## Für mehr Produktivität und Effizienz in der Spülküche

Winterhalter ist ein führender Anbieter und Spezialist für gewerbliche Spülsysteme. Mit Spülmaschinen, Wasseraufbereitungstechnik und Spülkörben liefert Winterhalter ein System, das optimierte Spülergebnisse garantiert. Das Maschinenportfolio reicht von Untertischspülmaschinen bis zu Transportspülmaschinen und steht seit Jahrzehnten für mehr Innovation und Zuverlässigkeit in der Spülküche.



SERVICE

KÖRBE



CHEMIE



MASCHINEN



WASSER



### Eine Partnerschaft für Ihren Erfolg

Die Produkte und Lösungen der beiden Familienunternehmen Winterhalter und Witty ergänzen sich optimal. Alle Witty-Produkte haben sich im Einsatz bei Winterhalter-Spülmaschinen bestens bewährt. So sind Wirtschaftlichkeit und Hygienesicherheit garantiert.

Ihr Witty-Fachberater besucht Sie regelmäßig, kennt Sie und Ihre individuellen Anforderungen. Dieses Wissen ist Basis seiner Beratung. Das Konzept von Witty verfolgt ein klares Ziel: Das beste Ergebnis durch ein ausgeklügeltes Zusammenspiel von Chemie, Technik und Service.

### Auf der Suche nach dem richtigen Ansprechpartner?

Chemie, Spültechnik, Wasseraufbereitung, Service und Wartung: Ab jetzt haben Sie nur noch einen zentralen Ansprechpartner in allen Belangen des gewerblichen Spüls: Witty.

Die flächendeckende Serviceorganisation der Firma Winterhalter bleibt selbstverständlich für Sie verfügbar – und ist an Wochenenden und Feiertagen die richtige Wahl.

## **Untertisch- Spülmaschinen**



Untertischspülmaschinen | UC-Serie



## Untertisch- spülmaschinen

Made by Winterhalter

Für Seniorenheime,  
Krankenhäuser, Reha-Kliniken

winterhalter®



# UC-Serie

Für beste Spülergebnisse warten die Untertischspülmaschinen von Winterhalter mit einer Vielzahl technischer Innovationen auf. Höchste Qualitätsansprüche in Technik und Design ermöglichen eine lange Lebensdauer und einfache Maschinenpflege. Ein großes Plus im Arbeitsalltag: Dank Touch-Display ist die Handhabung besonders einfach. Auch neues Personal kann sich schnell mit der Spülmaschine vertraut machen.

## In drei Schritten zur Wunschmaschine

Flexibilität ist Trumpf. Deshalb gibt es die Untertischspülmaschinen in verschiedenen Größen, für unterschiedliches Spülgut und mit individuellen Ausstattungsmerkmalen. Sie werden sehen: Trotz der Vielfalt ist die Auswahl ganz leicht.

### Schritt 1:

#### Gläser-, Bistro- oder Geschirrspülmaschine?



#### UC-Gläserspülmaschinen



UC-Serie als Gläserpülmaschine



Strahlend saubere Gläser sind die Visitenkarte Ihres Hauses. Milchige Gläser, Glaskorrosion, verblasste Dekore – wer kennt das nicht?

**Unsere UC-Gläserspülmaschinen** arbeiten aus Prinzip schonend. Passend dazu gibt es Körbe, die mit Aufsätzen und Einteilungsbügeln ausgestattet sind.

- Die Faktoren Spüldruck, Spüldauer, Temperaturen sowie Reiniger- und Klarspülerkonzentration werden über drei vordefinierte Programme automatisch der jeweiligen Gläserart angepasst.
- Fragile Gläser werden schonend, robuste Gläser kraftvoll gereinigt. Das minimiert Glasbruch und -korrosion bei optimaler Hygiene.
- Durch die präzise Dosierung eines mildalkalischen Reinigers wie Witty-Klik M in Kombination mit der passenden Wasseraufbereitung sind makellose Spülergebnisse garantiert – ganz ohne zeitaufwändiges und unhygienisches Nachpolieren.
- Mit der Cool-Version (optional) werden Gläser kalt nachgespült. Die Gläser sind nach dem Spülen „cool“ und deshalb sofort wieder für den Ausschank verwendbar.



#### UC-Bistrospülmaschinen



UC-Serie als Bistrospülmaschine



**Eine Bistrospülmaschine** ist optimal, wenn Sie gemischtes Spülgut vom Glas über Besteck bis zum Teller auf engstem Raum hygienisch sauber spülen möchten. Neben einem Programm zum kombinierten Spülen bietet die Bistrovariante auch Programme für sortenreines Spülen von Gläsern und Geschirr. Das macht eine UC-Bistrospülmaschine zum optimalen Allrounder.

- Programm für kombiniertes Spülen von Geschirr, Gläsern und Besteck.
- Das Geschirrprogramm spült mit mehr Druck und höherer Nachspülwassertemperatur.
- Mit einer Nachspültemperatur von 65 °C beugt das Gläserprogramm der Glaskorrosion vor.



#### UC-Geschirrspülmaschinen

##### UC-Geschirrspülmaschine

Jede Menge Geschirr, wenig Platz und keine Zeit: Das sind die typischen Rahmenbedingungen in Stationsküchen und Wohn(pflege)gruppen. Eine UC-Geschirrspülmaschine sorgt im Handumdrehen für sauberes Geschirr und meistert auch große Herausforderungen spielend. Die für den Spülprozess verantwortlichen Faktoren werden über definierte Programme automatisch dem jeweiligen Spülgut und Verschmutzungsgrad angepasst. Die Programmwahl erfolgt intuitiv über unterschiedliche Spülgutbilder, die sich am Verschmutzungsgrad des Spülguts orientieren.

- Macht „Druck“ gegen Eiweiß, Stärke und Fett: Ein spezielles Programm stellt sicher, dass auch stark verschmutztes Spülgut hygienisch sauber und gleichzeitig wirtschaftlich gespült wird.
- Wenn Sie regelmäßig Tablettts und Bleche spülen, macht sich der Einsatz einer UC-XL mit extra tiefem Innenraum bezahlt. Denn das manuelle Spülen kostet viel Zeit, Wasser und Energie. Mit einer UC-XL arbeiten Sie deutlich wirtschaftlicher.



UC-Serie als Geschirrspülmaschine



## Schritt 2:

### Größe und individuelle Ausstattung festlegen

Gehäusegröße	Modell	Maschinentypen		
		Geschirr	Bistro	Gläser
Klein	UC-S	•	•	•
Mittel	UC-M	•	•	•
Groß	UC-L	•	•	•
Extra groß	UC-XL	•	•	•



#### Energiesparer für prima Raumklima:

##### Die UC-Energy (optional)

- Doppelt profitieren mit dem optionalen Umluftwärmetauscher der UC-Energy.
- Das Raumklima verbessert sich, da beim Öffnen der Spülmaschinentüre nahezu kein feucht-warmer Wasserdampf mehr entweicht.
- Schont nicht nur die Umwelt sondern auch den Geldbeutel mit bis zu 380,- € Energiekosten pro Jahr.



### Geschirr-Reiniger und Klarspüler für jeden Bedarf

Geschirreiniger	Gebindegrößen	Klarspüler	Gebindegrößen
<b>Witty-Klik Enzym</b>		<b>Witty-Spül K&amp;P</b>	
Stark gegen Stärke, sanft zu Mensch und Umwelt	13 kg 22 kg 200 kg Fass	Universal-Klarspüler für Kunststoff-, Edelstahl- und Porzellan-Geschirr	10 x 1 l 12,5 l 200 l Fass
<b>Witty-Klik H</b>		<b>Witty-Spül P Aktiv / Witty-Spül P Plus</b>	
Intensivreiniger bei schwankender Wasserhärte	17 kg 27 kg 250 kg Fass	Klarspüler mit desinfizierender und bleichender Wirkung	12,5 l 200 l Fass
<b>Witty-Klik W</b>		<b>Witty-Spül S</b>	
Intensivreiniger bei Weichwasser	17 kg 27 kg 250 kg Fass	Saurer Hochleistungs-Klarspüler	4 x 2,5 l 12,5 l
<b>Witty-Klik M Gläserpülmittel</b>		<b>Witty-Spül P</b>	
Mildalkalischer Universalreiniger für empfindliches Spülgut	15 kg 23 kg 250 kg Fass	Für Porzellan, Glas und Edelstahl	12,5 l 200 l Fass

### Die Ausstattung Ihrer Wunschmaschine

Die Ausstattung Ihrer Wunschmaschine	Maschinentypen		
	Geschirr	Bistro	Gläser
<b>Spülergebnis</b>			
Elliptische Spülfelder mit spezieller Düsengeometrie	•	•	•
Spüldruckanpassung Variopower	•	•	•
4-fach Laugenfiltration	•	•	•
Trübungssensor	•	•	•
Eingebautes Reiniger- und Klarspül-Dosiergerät	•	•	•
Sauglanzen (2 Stück) mit Niveau-Überwachung für externe Ansaugung von Reiniger und Klarspüler	•	•	•
1 Korbpaket: Standard oder alternativ	•	•	•
3 Standardprogramme: Programmwahl über Spülgutbilder	•	•	•
Cool-Version (Kaltwassernachspülung)	-	-	•
Eingebauter Enthärter bis 30° dH Gesamthärte	•	•	-
Externe Wasserenthärtung	•	•	-
<b>Wirtschaftlichkeit</b>			
Wärmerückgewinnung Energy (85 mm höher)	•	•	•
Sonderprogramm ECO für sparsameren Betrieb	•	•	•
Doppelkorbsystem für die Größen L und XL (Standardkorbpaket entfällt)	•	•	-
<b>Einfache und ergonomische Bedienung</b>			
Smartes Touch-Display für eine intuitive Bedienung	•	•	•
Starttaste mit Farbcodierung und Fortschrittsanzeige	•	•	•
Kurz- und Intensivprogramme	•	•	•
Entkalkungs- und Selbstreinigungsprogramm	•	•	•
Zeitgesteuerte Inbetriebnahme	•	•	•
Wartungsintervallanzeige	•	•	•
PIN-geschützte Küchenchef- und Techniker-Ebene	•	•	•
Mit Connected-Wash sind alle Betriebsdaten am PC und Smartphone abrufbar	•	•	•
Maschinentür mit Rasterstellung	•	•	•
Tiefgezogener Hygiene-Tank	•	•	•
Hygiene-Tankheizkörper	•	•	•

• Standard • Option - Nicht erhältlich

### Schritt 3:

## Vom Angebot bis zur Inbetriebnahme

Nach Auswahl Ihrer Wunschmaschine kümmert sich Ihr Witty-Fachberater darum, dass alle für das Angebot relevanten Daten vorliegen. Wir bieten immer inklusive Lieferung, Montage und Inbetriebnahme an.

Wenn unser Angebot Ihren Vorstellungen entspricht, trennen Sie nur noch wenige Tage von Ihrer neuen Untertischmaschine. Lieferung und Montage sind innerhalb von 10 Tagen möglich, in dringenden Fällen auch früher.



## Witty-Service im laufenden Betrieb

### Fachberater:

- Beratung und Schulung
- Alle 6 bis 8 Wochen Vor-Ort-Service mit Dokumentation:
  - Spülergebnis
  - Einstellungen und Funktion der Spülmaschine
  - Temperaturkontrolle
  - Einstellungen und Funktion der Dosiergeräte
  - Reinigerkonzentration

### Team Service:

Unsere Techniker sind auch kurzfristig für Sie da. Zu fairen Konditionen erhalten Sie professionelle Serviceleistungen, die einen reibungslosen Spülbetrieb gewährleisten.

Mit der regelmäßigen Wartung Ihrer Spülmaschine beugen Sie Störungen vor und minimieren Ausfallzeiten.

Zertifizierte Techniker sorgen zuverlässig für eine hohe Betriebs- und Ausfallsicherheit.

### Mit Connected-Wash starten Sie in die vernetzte Spülmaschinenwelt

Alle Betriebs- und Maschinendaten sind am PC und Smartphone abrufbar. Das erhöht die Betriebssicherheit. Connected Wash zeigt an, wie sich der Spülprozess optimieren und die Betriebskosten senken lassen. Mit der App ist man an jedem Ort bestens informiert.



## UC-Untertischspülmaschinen Die wichtigsten Vorteile im Überblick

### HYGIENEKONZEPT



#### Innovatives Spülfeld und Druckanpassung.

- Das innovative Spülfeld mit Edelstahl-Aufnahme punktet durch perfekte Dreieigenschaften und sparsamen Wasserverbrauch.
- Bewährt einfache Entnahme durch Druckknopf.
- Der Spüldruck und alle weiteren Spülfaktoren werden dem Spülgut und der Verschmutzung angepasst.
- Sie erzielen ein perfektes Spülergebnis bei gleichzeitiger Schonung des Spülgutes.



#### Vierfach-Laugenfiltrationssystem für kontinuierlich sauberes Spülwasser.

- Stufe 1:** Flächensieb für Grobschmutz
- Stufe 2:** Siebzylinder mit Feinfilter für kleine Schmutzteilchen
- Stufe 3:** Mediamat für Feinstpartikel wie Kaffeesatz
- Stufe 4:** Pumpenansaugsieb schützt Pumpe vor mechanischen Beschädigungen



#### Hygiene-Tankheizkörper

- Seine glatte und geschlossene Oberfläche ist weniger anfällig für Kalk- und Schmutzablagerungen. Damit leistet er einen wichtigen Beitrag für ein optimales Hygiene-Ergebnis.
- Der Hygiene-Tankheizkörper sorgt für eine konstante, optimale Tanktemperatur.

### EINFACHE BEDIENUNG



#### Selbsterklärende und zeitsparende Bedienung

- Touchscreen als zentrales Bedienelement
- Einfache Programmwahl über Spülgut-Symbole (sprachunabhängig)
- Starttaste mit Fortschrittsanzeige
- 3 Standardprogramme
- Mit einem Handgriff entnehmbare Spülfelder
- Flexibles Korbsortiment nach Wahl
- Anzeige von Fehlermeldungen und Wartungsbedarf
- Mit Entkalkungsprogramm für die Innenreinigung der Maschine

Die Starttaste verändert ihre Farbe im Spülvorgang von Blau zu Grün. So können Sie auf einen Blick erkennen, wie weit das Programm fortgeschritten ist.

### SPARSAM & WIRTSCHAFTLICH

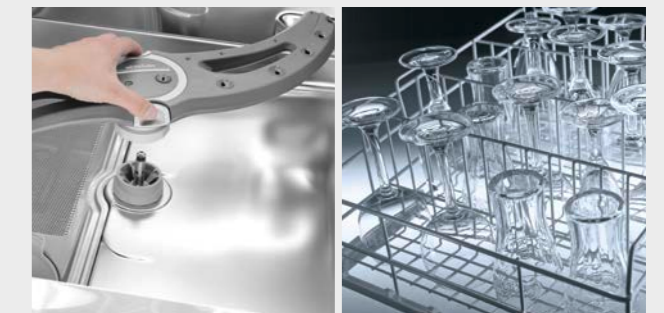

#### Pluspunkte für hohe Wirtschaftlichkeit

- Energie sparen und Kosten senken: UC-Maschinen mit der optionalen Ausstattung „Energy“ helfen beim Energiesparen und halten die Raumluft nahezu frei von feuchtwarmen Wasserdampf.
- Die Laugenfiltration senkt die Verbrauchswerte, spart Wasser und Zeit.
- Reiniger- und Klarspüldosiergerät, Sauglanzen sowie 1 Korbpaket im Standard-Lieferumfang bereits enthalten.
- Durch den Einsatz eines Doppelkorbsystems bei kleinen Geschirrtellen verdoppeln Sie die Spülkapazität – optional für UC-L und XL erhältlich.

## Korbpakete für die UC-Serie

Zu Ihrer neuen Spülmaschine erhalten Sie ein Korbpaket.  
Wählen Sie Ihr Paket aus dem Prospekt  
„**Körbe für Spülmaschinen/Korbpakete für die UC-Serie**“  
aus. Ihr Witty-Fachberater berät Sie gerne.

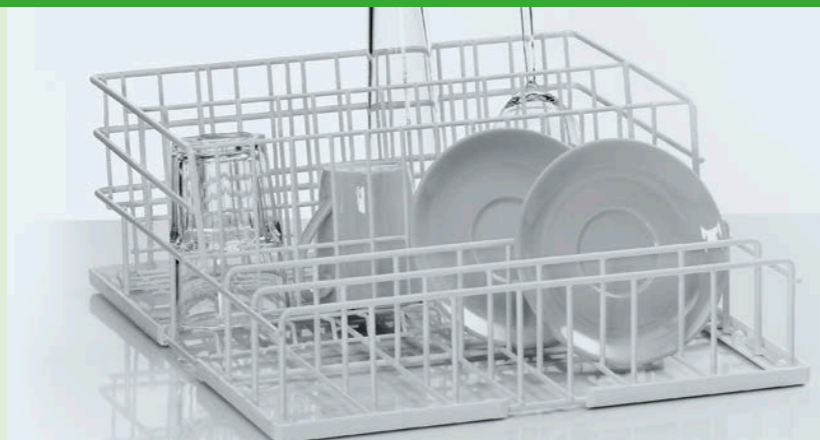

## Technische Daten

		S	M	L	XL
<b>Anzahl Programme</b>		Bis zu 3 (+ Sonderprogramme)			
<b>Breite</b>	[mm]	460	600	600	600
<b>Tiefe</b>	[mm]	617	617	617	651
mit geöffneter Türe	[mm]	940	940	1034	1068
<b>Höhe mit Füßen<sup>1</sup></b>	[mm]	725 – 760	725 – 760	820 – 855	820 – 855
mit Energy-Ausführung	[mm]	810 – 845	810 – 845	905 – 940	905 – 940
<b>Lichte Einfahrtshöhe</b>	[mm]	309	309	404	404
<b>Korbmaße</b>	[mm] [mm]	400 x 400	500 x 500	500 x 500	500 x 500 500 x 540
<b>Tankinhalt</b>	[l]	9,5	15,3	15,3	15,3
<b>Erforderlicher Wasserfließdruck<sup>2</sup></b>	[bar/kPa]	1,0 – 6,00 / 100 – 600	1,0 – 6,00 / 100 – 600	1,0 – 6,00 / 100 – 600	1,0 – 6,00 / 100 – 600
<b>Spritzschutz</b> mit Kunststoffrückwand mit CN-Rückwand (Option)		IP X3 IP X5	IP X3 IP X5	IP X3 IP X5	IP X5 (Standard)
<b>Gewicht netto / brutto</b> mit Energy-Ausführung	[kg] [kg]	59 / 68 64 / 73	64 / 74 70 / 80	69 / 79 75 / 85	69 / 79 75 / 85

\*1 Die vertikalen Maße können bei Bedarf durch verstellbare Füße um bis zu 35 mm erhöht werden.

\*2 Bei UC Energy Maschinen: 1,5 – 6,0 bar / 150 – 600 kPa.

## Unser Service – Ihr Vorteil:

- Ihr Witty-Fachberater besucht Sie regelmäßig und berät Sie in allen Fragen rund um die Küchenhygiene.
- Er prüft die Einstellungen der Spülmaschine, der Dosiergeräte und das Spülergebnis.
- Das Witty-Labor unterstützt Sie bei der Hygienesicherung durch Abklatschtests.
- Für Ihren Erfolg bieten wir praxisorientierte Fachseminare an.
- Wir führen für Sie Personalschulungen und die gesetzlich vorgeschriebenen Sicherheits-Unterweisungen durch.
- Wir setzen auf Mehrweg: Unsere leeren Gebinde nehmen wir zurück und befüllen sie wieder.
- Ihre Kundenplattform **Mein.Witty** bietet Ihnen jederzeit Zugang zu Ihrem digitalen Aktenschrank.  
So behalten Sie Ihren Verantwortungsbereich optimal im Blick.



**Witty GmbH & Co. KG**  
Herrenrothstraße 12 – 16  
D-86424 Dinkelscherben  
Telefon: + 49 (0) 82 92 / 999-0  
Telefax: + 49 (0) 82 92 / 999-200  
info@witty.de | www.witty.eu

**Witty-Austria**  
Metzgerstraße 54 | A-5020 Salzburg-Bergheim  
Telefon: + 43 (0) 662 / 42 41 48 | info@witty.at

**Witty Niederlassung Schweiz**  
Kasernenstraße 88a | CH-9100 Herisau  
Telefon: + 41 (0) 71 / 344 95 64 | info@witty.ch

Abbildungen können abweichen.

09/2019

## UC Excellence-i

### Gemeinsam unschlagbar: UC-Serie mit eingebauter Umkehrosmose.

Brillante Gläser, strahlendes Besteck und glänzendes Geschirr ohne Nachpolieren – das wünschen Sie sich von einer professionellen Spülmaschine. Um diesen Anspruch kompromisslos zu erfüllen, hat Winterhalter mit den neuen UC Excellence-i Geräten die Umkehrosmose platzsparend integriert. Erhältlich ist die UC Excellence-i in den Größen UC-S und UC-M.

- Wasseraufbereitung ohne Platzbedarf
- Jederzeit perfekte Wasserqualität ohne Rückversalzung durch **Funktion AquaOpt**
- Komfortable Steuerung und Überwachung per Touch-Display
- **Excellence-iPlus** mit integrierter Enthärtung für hohe Lebensdauer der Osmosemembran
- **Funktion VarioAqua** ermöglicht die optimale Wasserqualität für jedes Spülprogramm
- Sofort startklar dank eingebautem Rohrnetzrenner WSE

## Korbpakete die UC-Serie

Zu Ihrer neuen Spülmaschine erhalten Sie ein Korbpaket.

Wählen Sie Ihr Paket aus dem Prospekt

**Körbe für Spülmaschinen: Korbpakete für die UC-Serie, Bistropülmaschinen oder Gläserpülmaschinen** aus.

Ihr Witty-Fachberater berät Sie gerne.

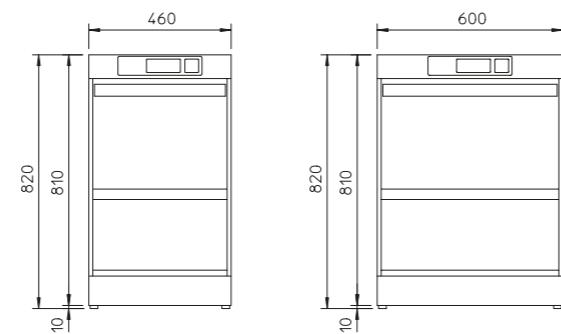

UC-S Excellence-i  
UC-S Excellence-iPlus

UC-M Excellence-i  
UC-M Excellence-iPlus

### Technische Daten

		UC Excellence-i	UC Excellence-iPlus
Zulaufwassertemperatur	[°C]	max. +35	max. +35
Permeatleistung bei +15 °C Zulaufwassertemperatur (netzspannungsabhängig)	[l/h]	min. 42	min. 42
Ausbeute	[%]	max. 55 +/- 5 *1*2	max. 55 +/- 5 *2
Salzrückhalterate	[%]	≥ 93	≥ 93
Produktwasserqualität	[µS/cm]	< 80	< 80
Fließdruck	[bar]	min. 1	min. 1
Statischer Druck	[bar]	max. 6	max. 6
Max. Leitwert des Zulaufwassers	[µS/cm]	1.200	1.200
Gesamthärte Zulaufwasser	[°dH]	max. 35	max. 31
Vorratsbehälter / Membrandruckkessel	[l]	–	–
Gesamtanschlusswert	[W]	UC-Werte + 200	UC-Werte + 200
Enthärter		vorgeschaltet empfohlen	integriert
Stromanschluss		siehe UC-Werte	siehe UC-Werte
Schutzart		mit Kunststoffrückwand: IPX3 mit CN-Rückwand (Option): IPX5	mit Kunststoffrückwand: IPX3 mit CN-Rückwand (Option): IPX5
Grenzwerte Silikat / Chlor	[mg/l]	max. 30 / max. 0,2	max. 30 / max. 0,2
Gewicht	[kg]	UC-Werte + 15	UC-Werte + 15

\*1 Bei Anschluss an enthärtetes Wasser 0 °dH Gesamthärte, kalt.

\*2 Die angegebenen Werte werden durch Messungen ermittelt. Die Angaben beziehen sich nicht auf ein einzelnes Gerät und sind nicht Bestandteil eines Angebots, sondern dienen allein Vergleichszwecken zwischen den Geräten.

09/2019

## Korbdurchschubspülmaschinen



Korbdurchschubmaschinen | PT-Serie

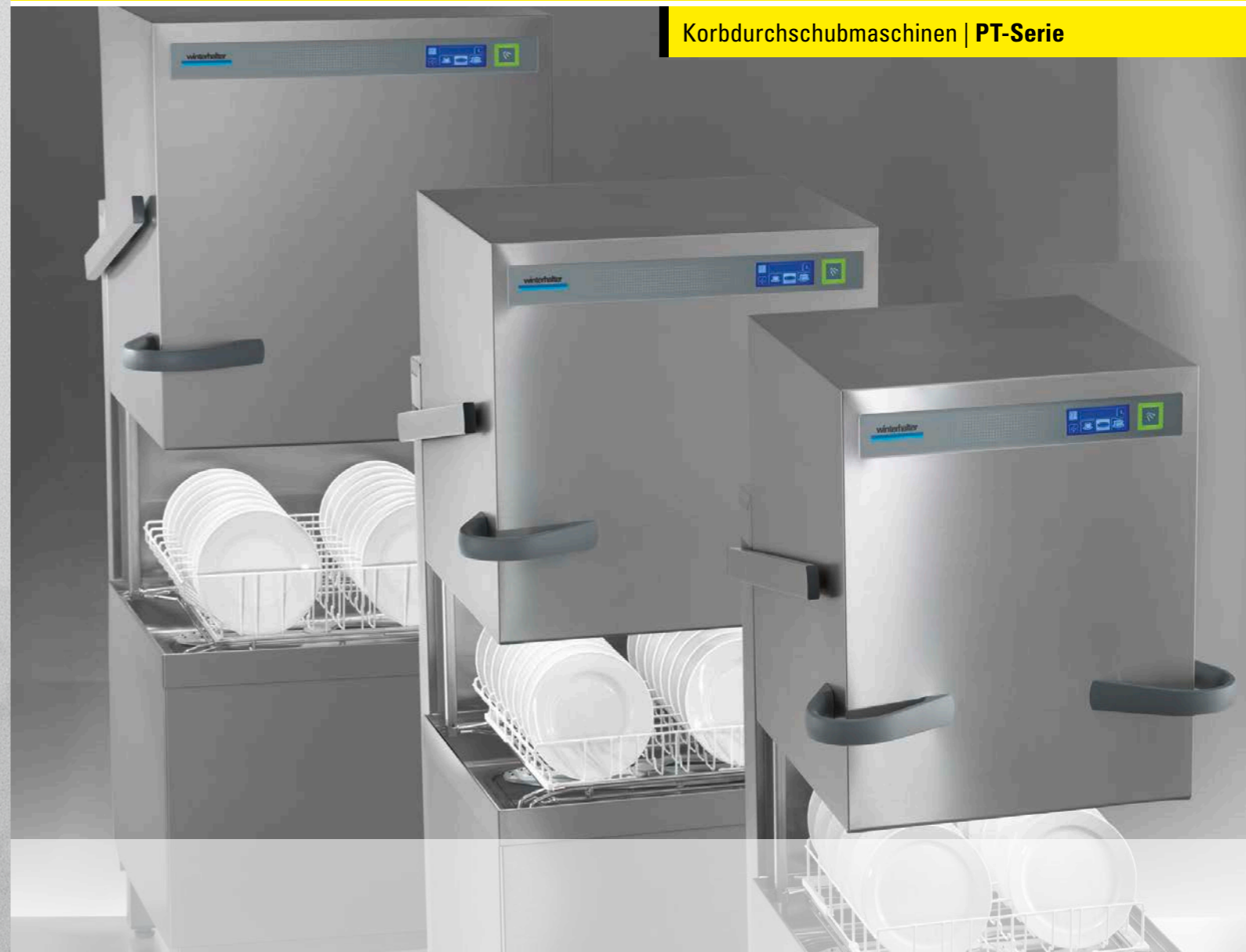

## Korbdurchschub- spülmaschinen

Made by Winterhalter

**Top Performance –  
die neue Effizienz des Spülens**

winterhalter®



# Perfekte Ergebnisse für höchste Ansprüche

Hygienisch reine Spülergebnisse auch in Stoßzeiten – das muss eine professionelle Spülmaschine zuverlässig leisten. Doch der Alltag in der Küche zeigt: gerade bei hartnäckigen Verschmutzungen ist das gar nicht selbstverständlich. Dank innovativer Technik ist die PT-Serie auf höchste Spülanforderungen abgestimmt – für brillante Ergebnisse, mit denen Sie glänzen können.



## PT-Serie

- **Einfach brilliant**  
hygienisch perfekte Spülergebnisse
- **Überlegen schnell**  
aktives Energiemanagement für schnellere Aufheizzeiten und mehr Energieeffizienz
- **Garantiert sparsam**  
reduzierter Wasserverbrauch und intelligentes Energie-Recycling

## Brillante Spülergebnisse durch Optimierung der Spülfaktoren

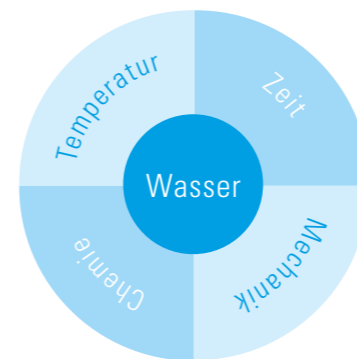

### 1. VarioPower

#### Variabler Spüldruck – abgestimmt auf Spülgut und Verschmutzungsgrad

Der Spüldruck ist ein entscheidender Faktor zur Sicherstellung eines hygienisch sauberen Spülergebnisses. Durch die Wahl des entsprechenden Programms stellt VarioPower die Spülkraft auf das Spülgut und den Verschmutzungsgrad automatisch ein. Alles, was leicht verschmutzt ist, wird mit geringem Druck und alles, was stark verschmutzt ist, mit höherem Druck gespült. Bei optimaler Schonung des Spülguts stellt VarioPower somit ein glänzendes Ergebnis sicher.

### 2. Anpassung weiterer Spülfaktoren

Neben der Druckanpassung VarioPower werden alle weiteren, für den Spülprozess verantwortlichen Hygienefaktoren – insbesondere Spüldauer, Temperaturen sowie Reiniger- und Klarspülerkonzentration – automatisch angepasst. Ein perfektes Spülergebnis ist damit auch bei hartnäckigen Verschmutzungen immer gewährleistet.



Ansicht des Maschineninnenraums

### 3. Elliptische Spülfelder für komplette Flächendeckung

Die elliptischen Spülfelder mit integrierten Spül- und Nachspüldüsen erzielen eine maximale Flächendeckung. Jede einzelne Düse ist hinsichtlich Form, Größe und Winkel so konzipiert, dass ein brillantes Spülergebnis überall, in jeder Ecke und jedem Winkel der Maschine garantiert ist.

### 4. Jederzeit sauberes Spülwasser

Das Spülwasser wird während des gesamten Prozesses kontinuierlich gefiltert und überwacht. Drei wegweisende Bauteile sorgen für permanent sauberes Wasser in einer bisher nie dagewesenen Qualität:

- Die patentierte Vollstrom-Filtration, bestehend aus Tankabdeckung, Siebzylinder und Pumpenansaugsieb, filtert 100 % des Spülwassers.
- Zusätzlich entfernt der bewährte Mediamat mittels Zentrifugalkraft feinste Verunreinigungen wie etwa Kaffeesatz.
- Ein Sensor überwacht permanent die Qualität des Spülwassers. Bei Bedarf wird mehr Frischwasser in den Tank eingeleitet und das Spülwasser dadurch schrittweise regeneriert. Auf diese Weise liefert die Maschine immer brillante Spül- und Hygiene-Ergebnisse.

**Vier Maschinentypen (Software):**

- Geschirr
- Bistro
- Gläser
- Besteck

## Überlegen schnell – für einen reibungslosen Geschirrkreislauf

Gerade in Stoßzeiten ist eine effiziente Organisation der Abläufe notwendig. Sauberes Geschirr sollte schnell wieder zur Verfügung stehen. Hier bietet das aktive Energie-Management der PT-Serie überzeugende Vorteile:

### 1. Wesentlich kürzere Aufheizzeiten

Das aktive Energie-Management nutzt die verfügbare Energie optimal, um die Maschine schnell in Betriebsbereitschaft zu versetzen. Dadurch verkürzt sich die Aufheizzeit um bis zu 50 %. Im Vergleich zu anderen Durchschubspülmaschinen sind die Maschinen der PT-Serie daher deutlich schneller betriebsbereit.

### 2. Geringere Wartezeiten

Als erster Anbieter hat Winterhalter alle Maschinen der PT-Serie mit dem Abwasserwärmetauscher EnergyLight ausgestattet. Dadurch wird das kalte Zulaufwasser kontinuierlich vorgewärmt und die erforderliche Nachspülwassertemperatur schneller erreicht. Der Zeitaufwand zur Aufheizung des Nachspülwassers verringert sich mit bis zu 26 % merklich. Ein Korb-an-Korb-Spülen in Stoßzeiten ist dadurch möglich.



#### Aus Prinzip wirtschaftlich

Mit effizienter Energienutzung, konsequentem Energie-Recycling und sparsamem Ressourcenverbrauch setzen Sie Maßstäbe für mehr Wirtschaftlichkeit. Gleichzeitig verbessern Sie das Raumklima in der Spülküche.

## Ressourcenschonung und Energieeinsparung

Bei der Investition in eine Spülmaschine gilt es, insbesondere die laufenden Kosten zu berücksichtigen. Niedrigere Betriebskosten können den Anschaffungspreis in kurzer Zeit amortisieren. Mit den Energy-Modellen setzt Winterhalter neue Maßstäbe im Bereich der Energierückgewinnung. Die PT-Serie ist die zweite Maschinengeneration, die durch ihre Energieeffizienz eine Vorreiterrolle übernimmt.

### 1. Effiziente Energienutzung

Der kompakte Abwasserwärmetauscher EnergyLight nutzt die Wärme des Abwassers zur Aufheizung des kalten Zulaufwassers. Damit arbeiten diese Maschinen äußerst wirtschaftlich und reduzieren die Energiekosten um bis zu 10 %.

### 2. Konsequentes Energie-Recycling

Optional lassen sich die Maschinen der PT-Serie auch mit dem großen Abwasserwärmetauscher und einem zusätzlichen Abluftwärmetauscher ausstatten. Diese EnergyPlus-Modelle nutzen damit sowohl die Energie aus dem Abwasser als auch aus der Abluft zur zweistufigen Erwärmung des kalten Zulaufwassers. Die Betriebskosten reduzieren sich dadurch um 20 % pro Spülgang. Da gleichzeitig die Ablufttemperatur um mehr als die Hälfte sinkt, kann unter Umständen auch die Investition in eine zusätzliche Ablufthaube entfallen.

### 3. Sparsamer Ressourcenverbrauch

Mit dem neuen angetriebenen Nachspülssystem (optional), wird kein Frischwasser mehr zur Rotation der Spülfelder benötigt. Dieser revolutionäre Antrieb reduziert die standardmäßige Nachspülwassermenge deutlich. Dadurch werden ca. 12 % Betriebskosten pro Spülgang eingespart. Das so perfektionierte Nachspülssystem stellt sicher, dass trotz des wesentlich geringeren Frischwassereinsatzes brillante Spülergebnisse erzielt werden.

### 4. Maximale Wirtschaftlichkeit

Die Kombination aus EnergyPlus und angetriebenem Nachspülssystem in einer PT-Spülmaschine garantiert langfristig maximale Wirtschaftlichkeit. Im Vergleich zu herkömmlichen Durchschubspülmaschinen reduzieren sich die Betriebskosten um bis zu 32 %.



## Einfache Bedienung und durchdachte Ergonomie

Der Touchscreen ist die Basis einer selbsterklärenden, sprachneutralen Bedienung: Je nach Spülgut bzw. Verschmutzungsgrad kann aus drei Standardprogrammen ausgewählt werden. Dies erfolgt ganz einfach durch Antippen des passenden Piktogramms.

### 1. Sicherheit leicht gemacht

Optische und akustische Signale ermöglichen das schnelle Erkennen von Maschinenmeldungen, z. B. blockierte Spülfelder oder Reinigerangel. Das Personal kann sofort eingreifen und den Fehler unmittelbar beheben. Hygienisch saubere Spülergebnisse sind damit sichergestellt.

### 2. Betriebs- und Hygiene-Tagebuch für Küchenverantwortliche

Die PIN-geschützte Küchenchef-Ebene ermöglicht Zugriff auf das Betriebs- und Hygiene-Tagebuch. Hier werden hygienerelevante Ereignisse wie Reinigerangel, Spülverhalten und Fehlfunktionen dokumentiert.

### 3. Angenehmes Raumklima

Die EnergyPlus-Modelle reduzieren die Ablufttemperatur und Feuchtigkeit, was zu einem nachhaltig verbesserten Raumklima führt.

### 4. Durchdachte Ergonomie

Die einzigartigen, ergonomischen Haubengriffe und die automatische Haubenöffnung (optional für PT-M / PT-L, nicht erhältlich für PT-XL) sorgen für eine mühelose Handhabung der Maschine. Bei Bedarf übernimmt eine programmierbare Zeitsteuerung morgens die automatische Inbetriebnahme und garantiert abends, dass die Spülmaschine ausgeschaltet wird. Nicht zuletzt erleichtern der tiefgezogene Tank, Hygiene-Rückwand und -Korbträger sowie ein Selbstreinigungsprogramm die tägliche Arbeit.



## Individuell für Sie geplant

Dank modularem Aufbau und praxisgerechten Ausstattungsoptionen, lässt sich Ihre neue PT-Spülmaschine passgenau an Ihre räumlichen Gegebenheiten und Anforderungen anpassen.



**PT-M** Eckaufstellung Durchlaufrichtung rechts-vorne

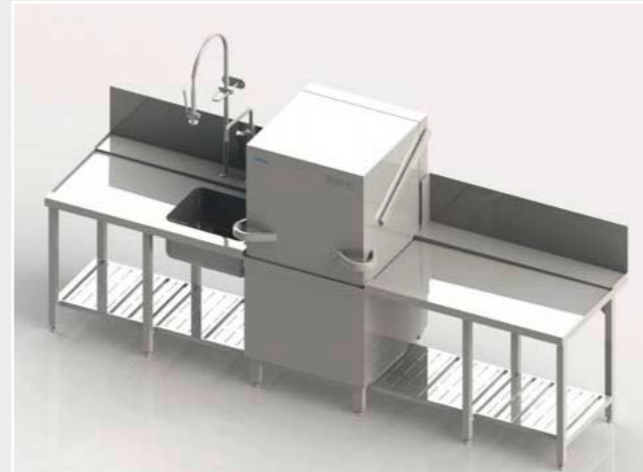

**PT-L** Durchlaufrichtung links-rechts

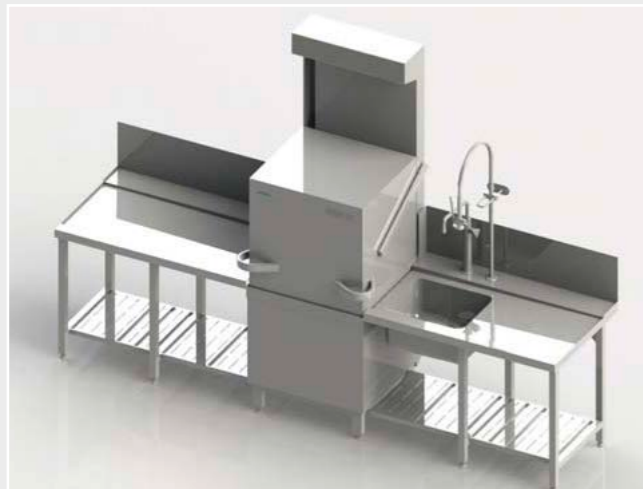

**PT-L** EnergyPlus Durchlaufrichtung rechts-links

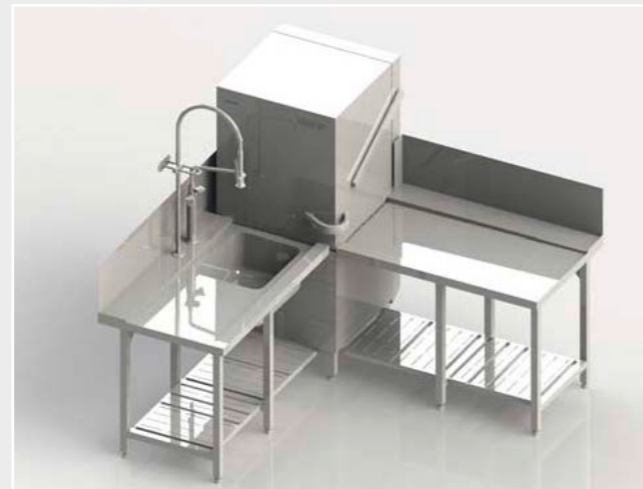

**PT-XL** Eckaufstellung Durchlaufrichtung vorne-rechts

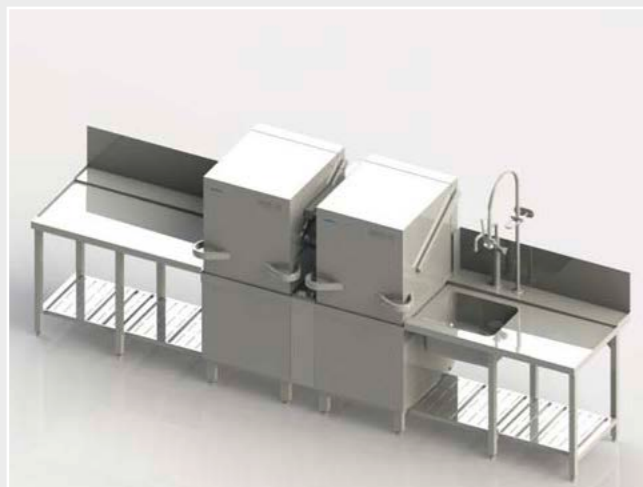

**PT-M** TwinSet Durchlaufrichtung rechts-links

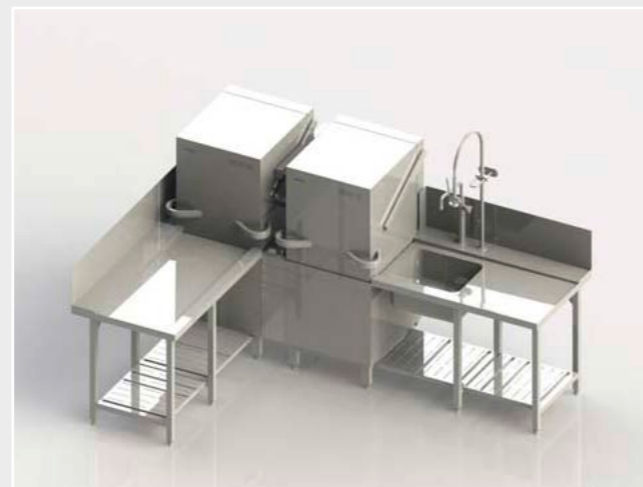

**PT-M** TwinSet Eckaufstellung Durchlaufrichtung rechts-vorne





## Ihre Vorteile im Überblick

	PT-M PT-L PT-XL	EnergyPlus
<b>Hohe Spülleistung</b>		
VarioPower: automatische Einstellung des Wasserdrucks auf Spülgut und Verschmutzungsgrad	•	•
Maximale Flächendeckung durch elliptische Spülfelder oben und unten	•	•
Schnellere Betriebsbereitschaft durch Reduzierung der Aufheizzeit um bis zu 50 %	•	•
Schnelleres Aufheizen des Nachspülwassers	•	•
Geringere Wartezeiten, ein Korb-an-Korb-Spülen ist möglich	•	•
<b>Maximale Wirtschaftlichkeit</b>		
Doppelwandig isolierte Bauweise	•	•
Integriertes Fehlermanagement	•	•
EnergyLight: Abwasserwärmetauscher	•	-
EnergyPlus: Abluft- und Abwasserwärmerückgewinnung	-	•
<b>Umfassendes Hygiene-Konzept</b>		
100 % des Spülwassers wird gefiltert: Vierfach-Laugenfiltrations-System mit Trübungssensor (Mediamat / Flächensieb / Siebzylinder / Pumpenansaugsieb)	•	•
Hygiene-Tankheizkörper	•	•
Tiefgezogener Tank	•	•
Selbstreinigungsprogramm	•	•
Temperatur- und Hygiene-Kontrolle am Touchscreen	•	•
Hygiene-Tagebuch zur Dokumentation von hygiene relevanten Ereignissen	•	•
<b>Einfachste Bedienung – selbsterklärend und ergonomisch</b>		
Touchscreen als zentrales Bedienelement für sprachneutrale und selbsterklärende Bedienung	•	•
Farbcodierte Ein-Knopf-Bedienung mit Fortschrittsanzeige	•	•
Mit einem Handgriff entnehmbare Spülfelder/Spülarne	•	•
Optische und akustische Signale z.B. bei blockierten Spülfeldern, Reiniger- und Klärspülermangel	•	•
PIN-geschützte Küchenchef Ebene	•	•
Ergonomische Haubengriffe	•	•

## Zubehör und optionale Ausstattung

- Reiniger- und Klärspüler-Dosiergeräte eingebaut oder extern
- Eingebauter Enthärter
- Wärmepumpe ClimatePlus
- Angetriebenes Nachspülsystem
- Doppelkorbsystem
- Verstärkte Boilerheizung bei Kaltwasser
- TwinSet (Verbindung von 2 PT-Maschinen)



## Das Korbpaket für Ihren Bedarf

Passend zu Ihrem Modell und zu Ihrer Spülmaschinengröße bieten wir eine Vielzahl an Körben an. Ein Standard- oder ein Alternativkorb-Paket sind in der Grundausstattung Ihrer Maschine bereits enthalten – welches Paket besser passt, entscheiden Sie. Alle Informationen rund um die passenden Körbe finden Sie im Prospekt „Korbsortiment“.



## Geschirr-Reiniger und Klärspüler für hygienisch sauberes Geschirr

Geschirreiniger	Gebindegrößen	Klärspüler	Gebindegrößen
<b>Witty-Klik Enzym</b>		<b>Witty-Spül K&amp;P</b>	
Stark gegen Stärke, sanft zu Mensch und Umwelt	13 kg 22 kg 200 kg Fass	Universal-Klärspüler für Kunststoff-, Edelstahl- und Porzellan-Geschirr	10 x 1 l 12,5 l 200 l Fass
<b>Witty-Klik H</b>		<b>Witty-Spül P Aktiv</b>	
Intensivreiniger bei schwankender Wasserhärte	17 kg 27 kg 250 kg Fass	Klärspüler mit bleichender Wirkung und Desinfektionskomponente	12,5 l 200 l Fass
<b>Witty-Klik W</b>		<b>Witty-Spül S</b>	
Intensivreiniger bei Weichwasser	17 kg 27 kg 250 kg Fass	Saurer Hochleistungs-Klärspüler	4 x 2,5 l 12,5 l 200 l Fass
<b>Witty-Klik M Gläserpulmittel</b>		<b>Witty-Spül P Plus</b>	
Mildalkalischer Universalreiniger für empfindliches Spülgut	15 kg 23 kg 250 kg Fass	ÖGHMP-geprüfter Klärspüler für die chemothermische Geschirrdesinfektion	12,5 l 200 l Fass
<b>Witty-Klik A</b>		<b>Witty-Spül P</b>	
Spezialreiniger für Topfpülmaschinen	15 kg 23 kg 250 kg Fass	Für Porzellan, Glas und Edelstahl	12,5 l 200 l Fass
<b>Witty-Klik Pulver</b>			
Intensiver Pulver-Reiniger in 4 kg-Kartuschen	Karton mit 3 x 4 kg		
<b>Witty-WashBear</b>			
Witty-Wash intensiver Reiniger + Witty-Bear Stärkefrei-Booster	17 kg / 13 kg 250 kg / 200 kg		



Produktübersicht und Technische Daten

		PT-M	PT-M Energy Plus*2	PT-L	PT-L Energy Plus*2	PT-XL	PT-XL Energy Plus*2
<b>Wasserverbrauch</b>							
Tankinhalt	[l]			35			
Nachspülwasserbedarf je Spülgang	[l]			2,4*1			
<b>Abmessungen</b>							
Breite	[mm]	635	635	735	735	735	735
Tiefe	[mm]	750	750	750	750	750	750
Höhe mit geschlossener Haube	[mm]	1.515	2.195	1.515	2.195	1.635	2.435
Höhe mit geöffneter Haube	[mm]	1.995	2.195	1.995	2.195	2.235	2.435
Arbeitshöhe	[mm]	850	850	850	850	850	850
Lichte Einfahrhöhe	[mm]	440	440	440	440	560	560
Korbmaße	[mm]	500 x 500	500 x 500	500 x 500 und 500 x 600	500 x 500 und 500 x 600	500 x 500 und 500 x 600	500 x 500 und 500 x 600
<b>Elektrische Angaben</b>							
Umwälzpumpe (P1)	[kW]	1,0	1,0	1,5	1,5	1,5	1,5
Tankheizung	[kW]	2,5	2,5	2,5	2,5	2,5	2,5
Tankheizung bei Cool-Ausführung	[kW]	2 x 2,5	-	2 x 2,5	-	2 x 2,5	-
Boilerheizung Warmwasseranschluss	[kW]	6,4	6,4	6,4	6,4	6,4	6,4
Boilerheizung Kaltwasseranschluss	[kW]	10,8	6,4 / 10,8	10,8	6,4 / 10,8	10,8	6,4 / 10,8
<b>Max. Zulaufwassertemperatur</b>	[°C]	60	20	60	20	60	20
<b>Erforderlicher Wasserfißdruck*3</b>	[bar] [kPa]	1,0-6,00 100-600	1,5-6,00 150-600	1,0-6,00 100-600	1,5-6,00 150-600	1,0-6,00 100-600	1,5-6,00 150-600
<b>Spritzschutz</b>		IPX5	IPX5				
<b>Gewicht netto / brutto</b>	[kg]	134 / 159	157 / 185	137 / 165	165 / 196	140 / 171	173 / 207
<b>Erforderlicher Wasserfißdruck</b>	[bar/kPa]	1,0-6,00 / 100 -600	1,0-6,00 / 100 -600	1,0-6,00 / 100 -600	1,0-6,00 / 100 -600		
<b>Artikel-Nr.</b>		WH00032	WH00034	WH00036	WH00038	WH00040	WH00042
<b>Mit Boilerheizung bei Kaltwasser (10,8 kW)</b>			WH00033		WH00037		WH00041
Anschlusskabel, Zulauf- und Ablaufwasserschlauch sowie ein Standardkorbpaket gehören zum Lieferumfang							
<b>Spannung</b>	<b>Absicherung</b>	<b>Gesamtanschlusswert mit 6,4 Boilerheizkörper</b>		<b>Gesamtanschlusswert mit 10,8 Boilerheizkörper</b>			
400 V / 3 N~/ 50-60 Hz	16 A 25 A 32 A	7,9 kW / 8,1 kW als Cool-Ausführung 10,2 kW -/11,5 kW als Cool-Ausführung		9,1 kW 13,2 kW 14,7 kW			
230 V / 3 N~/ 50-60 Hz	25 A 32 A 50 A	7,8 kW 10,1 kW -		- - 14,5 kW			

\*1 Nachspülwassermenge kann je nach Ausstattung abweichen.  
 \*2 Zulaufwassertemperatur <20 °C.  
 \*3 Diese Konfiguration ist lieferbar mit Option Wärmepumpe ClimatePlus, außer 60 Hz-Netze.

Unser Service – Ihr Vorteil:

- Ihr Witty-Fachberater besucht Sie regelmäßig und berät Sie in allen Fragen rund um die Küchenhygiene.
- Er prüft die Einstellungen der Spülmaschine, der Dosiergeräte und das Spülergebnis.
- Das Witty-Labor unterstützt Sie bei der Hygienesicherung durch Abklatschtests.
- Für Ihren Erfolg bieten wir praxisorientierte Fachseminare an.
- Wir führen für Sie Personalschulungen und die gesetzlich vorgeschriebenen Sicherheits-Unterweisungen durch.
- Wir setzen auf Mehrweg: unsere leeren Gebinde nehmen wir zurück und befüllen sie wieder.
- Ihre Kundenplattform **Mein.Witty** bietet Ihnen jederzeit Zugang zu Ihrem digitalen Aktenschrank. So behalten Sie Ihren Verantwortungsbereich optimal im Blick.

Abbildungen können abweichen.

09/2019



**Witty GmbH & Co. KG**  
 Herrenrothstraße 12 – 16  
 D-86424 Dinkelscherben  
 Telefon: +49 (0) 82 92 / 999-0  
 Telefax: +49 (0) 82 92 / 999-200  
 info@witty.de | www.witty.eu

**Witty-Austria**  
 Metzgerstraße 54 | A-5020 Salzburg-Bergheim  
 Telefon: +43 (0) 662 / 42 41 48 | info@witty.at  
**Witty Niederlassung Schweiz**  
 Kasernenstraße 88a | CH-9100 Herisau  
 Telefon: +41 (0) 71 / 344 95 64 | info@witty.ch



# Tische und Tischanlagen

Made by Winterhalter

Für Korbdurchschubmaschinen

winterhalter®



# Gute Planung – reibungsloser Betrieb

**Die richtige Planung ist Voraussetzung für einen effizienten Spülbetrieb. Der erste Schritt ist die gemeinsame Analyse der Abläufe.**

Liegt das Anforderungsprofil vor, kann die passende Spül- und Aufbereitungstechnik ausgewählt werden. Für eine optimale Spüllogistik bieten wir Ihnen praxisgerechte Organisationsmittel und Zubehör an. Mit unseren Zu- und Ablauftischen können Sie Ihre Maschine optimal auf Ihre Platzverhältnisse anpassen.

- **Optimierter Arbeitsablauf**
- **Ergonomisches Arbeiten**



## Zu- und Ablauftische für die PT-Serie

- Die Ausstattung der Zulauftische besteht aus einem Becken mit den Maßen 500 x 400 x 250 mm mit Ablaufventil inklusive Kabelzug, einer rückseitigen Aufkantung sowie Bohrungen zur Installation einer Schlauchpendelbrause mit Mischbatterie. Die Tischplatte selbst verfügt weder über Schmutzecken noch -kanten, was die Reinigung erleichtert und perfekte Hygiene garantiert.
- Die Ablauftische sind ebenfalls mit einer rückseitigen Aufkantung ausgestattet. Die Standardtischtiefe beträgt 700 mm. Die Standardarbeitshöhe beträgt 850 mm.

### Technische Ausführung:

- Tischplatten tiefgezogen, Korbführung mit integrierter Schräge zur Maschine
- Wasserdichte Einhängung in Spülmaschine
- Becken poliert und nahtlos eingeschweißt im Zulauftisch mit Ablaufventil inklusive Kabelzug und Grobschmutzsieb
- Unterbau mit stabilen CN-Rosten (aushängbar für die maschinelle Reinigung)

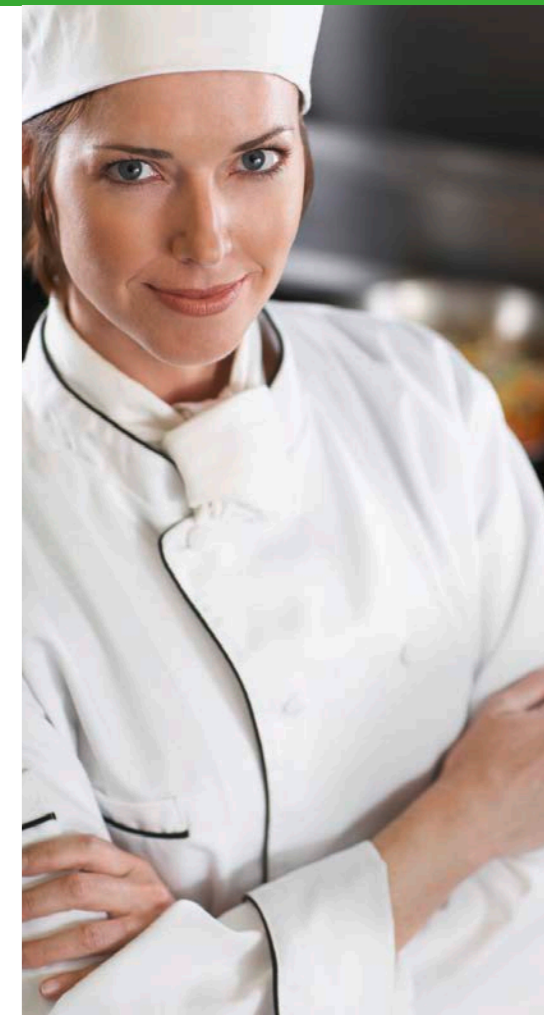

Zulauftische (mit Becken)		
Artikel-Nr.	Maße mm (Breite, Tiefe, Höhe)	Position
WH00503	625x750x850	links
WH00504	625x750x850	rechts
WH00505	625x750x850	frontal
WH00509	1200x750x850	links
WH00510	1200x750x850	rechts
WH00511	1200x750x850	frontal
WH00515	1700x750x850	links
WH00516	1700x750x850	rechts
WH00517	1700x750x850	frontal

Ablauftische (ohne Becken)		
Artikel-Nr.	Maße mm (Breite, Tiefe, Höhe)	Position
WH00500	625x750x850	links
WH00501	625x750x850	rechts
WH00502	625x750x850	frontal
WH00506	1200x750x850	links
WH00507	1200x750x850	rechts
WH00508	1200x750x850	frontal
WH00512	1700x750x850	links
WH00513	1700x750x850	rechts
WH00514	1700x750x850	frontal

# Technische Daten

## Ohne EnergyPlus

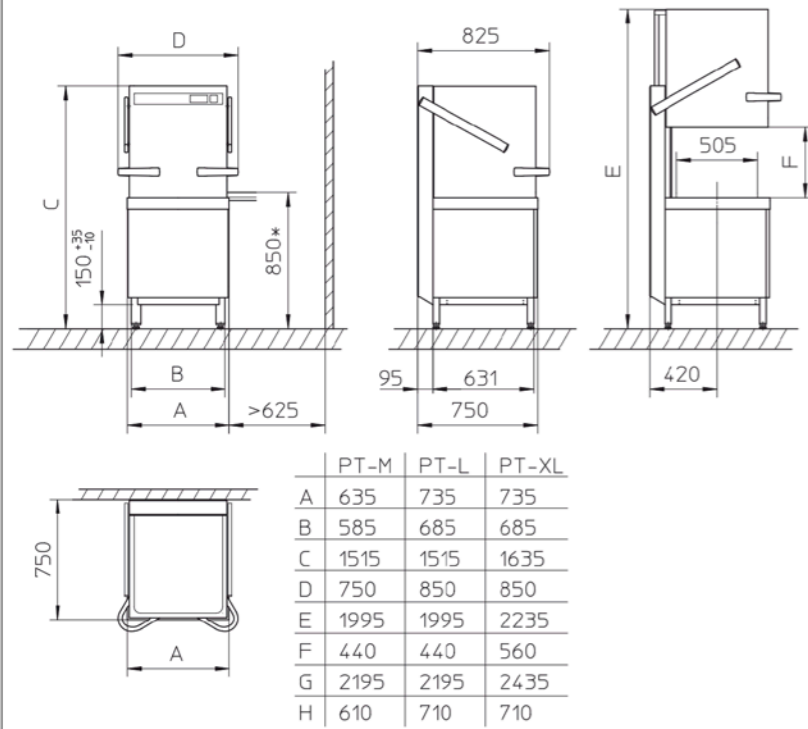

## Mit EnergyPlus

Mit EnergyPlus mindestens 150 mm Abstand zur Decke einhalten.

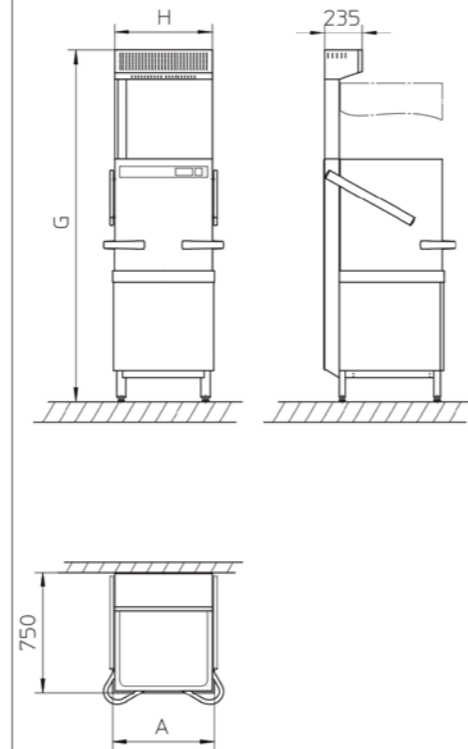

## Tischtiefe: 700 mm/Tischlänge: 625 mm und 1.200 mm

Arbeitshöhe optional auch 900 mm anstatt 850 mm. Tischtiefe 800 mm auf Anfrage erhältlich.

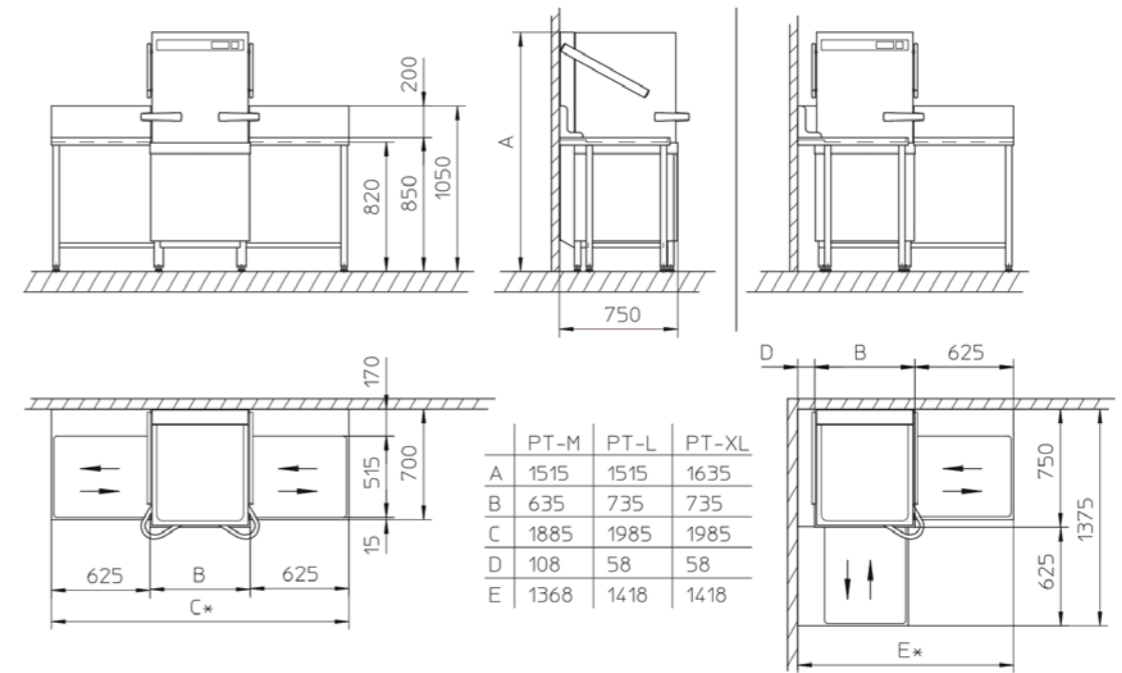

## Abmessungen und Aufstellungsvarianten PT TwinSet

Arbeitshöhe optional auch 900 mm anstatt 850 mm. Die senkrechten Maße erhöhen sich dadurch um 50 mm.

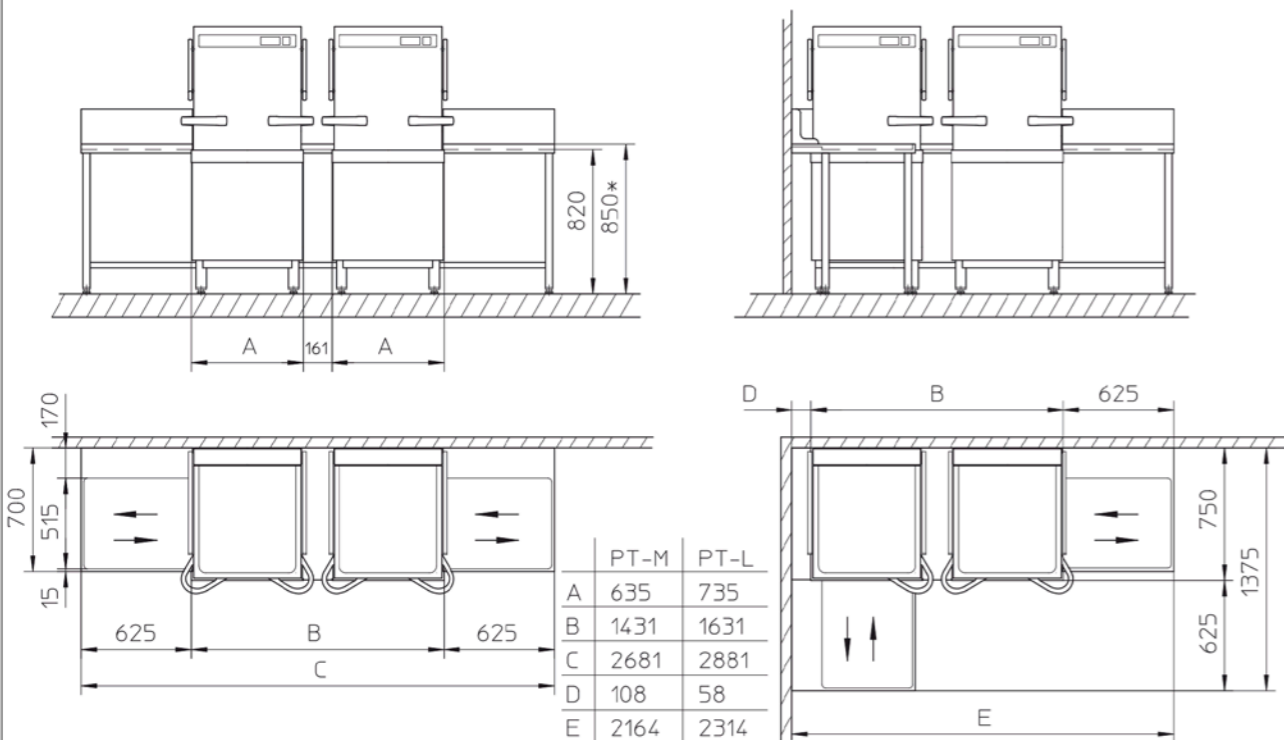

## Tischtiefe: 750 mm/Tischlänge: 625 mm-2.900 mm

Arbeitshöhe optional auch 900 mm anstatt 850 mm. Tischtiefe 800 mm auf Anfrage erhältlich.  
\*Die Maße C und E sind abhängig von der Tischlänge. Dargestellt ist die Tischlänge 625 mm.

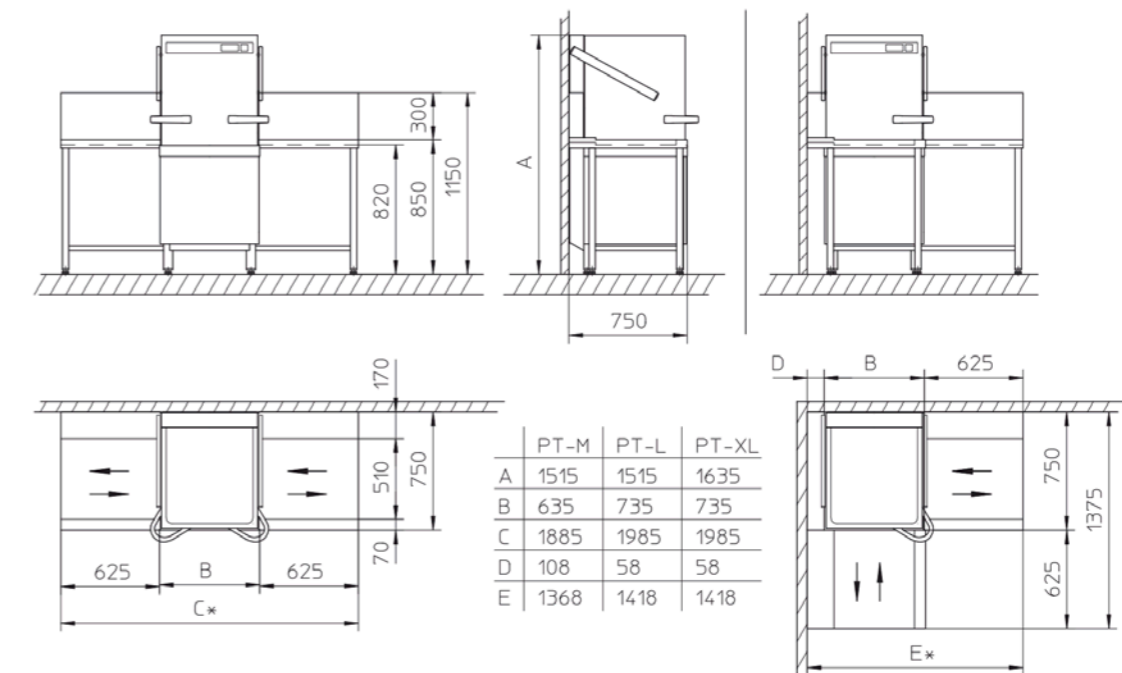

Zubehör		
Nr.	Artikel-Nr.	Bezeichnung
1	WH00550	Becken 400x400x250 mm
1	WH00551	Becken 600x450x300 mm
1	WH00552	Becken 500x400x250 mm
2	WH00553	Schmutzfangsieb 400x400x250 mm
2	WH00554	Schmutzfangsieb 500x400x250 mm
2	WH00555	Schmutzfangsieb 600x450x300 mm
3	WH00570	Schlauchpendelbrause mit Durchgangshahn, inkl. Wandabstandshalter (ohne Mischbatterie)
4	WH00571	Schlauchpendelbrause mit Einlochmischbatterie und hohem Schwenkauslauf, inkl. Wandabstandshalter
5	WH00574	Set Einlochmischbatterie 1/2" mit Schwenkauslauf und Verstärkungsplatte, ohne Brauseanschluss
6	WH00572	Abfalltonne mit Deckel und Fahrgestell, Inhalt 60 Liter, fugenlos verschweißt
6	WH00573	Abfalltonne Kunststoff ohne Deckel und Fahrgestell, Inhalt 75 Liter
7	WH00575	Korbregal für 5 Körbe 500x500 mm
8	WH00576	Wandschrägbord zur Aufnahme von 2 Körben mit Ablaufstutzen links, ohne Korhalter
8	WH00577	Wandschrägbord zur Aufnahme von 2 Körben mit Ablaufstutzen rechts, ohne Korhalter
9	WH00578	Abstreifer für Speisereste
10	WH00580	Bestecktauchwagen, unbeheizt mit Besteckrutsche
11	WH00581	Blindstopfen zur Abdeckung je einer Bohrung, die für die Schlauchpendelbrause oder Mischbatterie vorhanden ist.

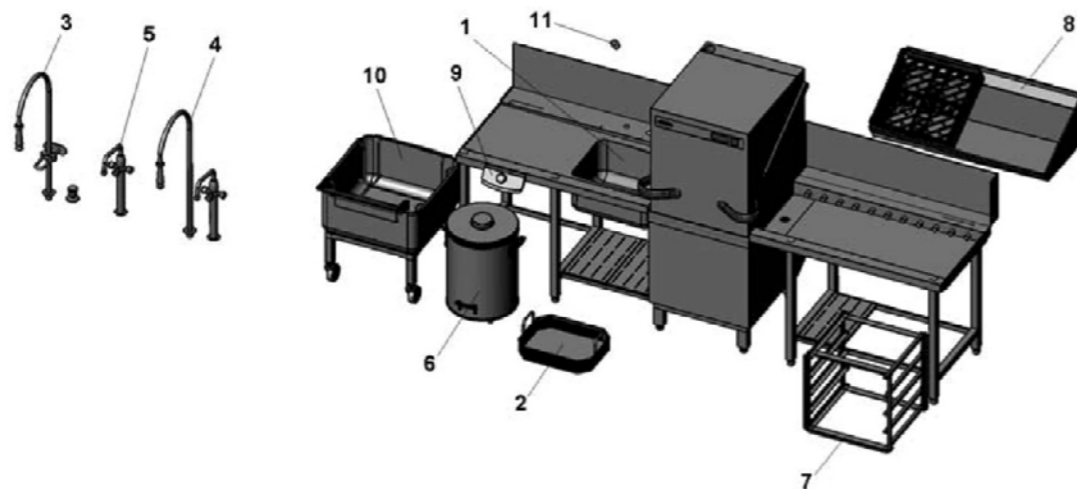

## Topf- und Behälter- spülmaschinen

### Unser Service – Ihr Vorteil:

- Ihr Witty-Fachberater besucht Sie regelmäßig und berät Sie in allen Fragen rund um die Küchenhygiene.
- Er prüft die Einstellungen der Spülmaschine, der Dosiergeräte und das Spülergebnis.
- Das Witty-Labor unterstützt Sie bei der Hygienesicherung durch Abklatschtests.
- Für Ihren Erfolg bieten wir praxisorientierte Fachseminare an.
- Wir führen für Sie Personalschulungen und die gesetzlich vorgeschriebenen Sicherheits-Unterweisungen durch.
- Wir setzen auf Mehrweg: unsere leeren Gebinde nehmen wir zurück und befüllen sie wieder.
- Ihre Kundenplattform **Mein.Witty** bietet Ihnen jederzeit Zugang zu Ihrem digitalen Aktenschrank. So behalten Sie Ihren Verantwortungsbereich optimal im Blick.

Abbildungen können abweichen.



**Witty GmbH & Co. KG**  
Herrenrothstraße 12 – 16  
D-86424 Dinkelscherben

Telefon: +49 (0) 82 92 / 999-0  
Telefax: +49 (0) 82 92 / 999-200  
info@witty.de | www.witty.eu

**Witty-Austria**  
Metzgerstraße 54 | A-5020 Salzburg-Bergheim  
Telefon: +43 (0) 662 / 42 41 48 | info@witty.at

**Witty Niederlassung Schweiz**  
Kasernenstraße 88a | CH-9100 Herisau  
Telefon: +41 (0) 71 / 344 95 64 | info@witty.ch

05 / 2017 - 280



## Topf- und Behälter- spülmaschinen

Made by Winterhalter

Schwarzgeschirr sauber, ergonomisch  
und wirtschaftlich spülen

winterhalter®



# Sauber, ergonomisch und wirtschaftlich



## UF-Serie

- **Amortisation durch Effizienz**  
geringerer Personaleinsatz, weniger Wasser- und Chemieverwendung
- **Innovationen serienmäßig**  
neue Ideen für einfacheres Arbeiten und zufriedene Mitarbeiter
- **Überlegene Hygienesicherheit**  
alle Faktoren des Sinnerschen Kreises wirken optimal zusammen

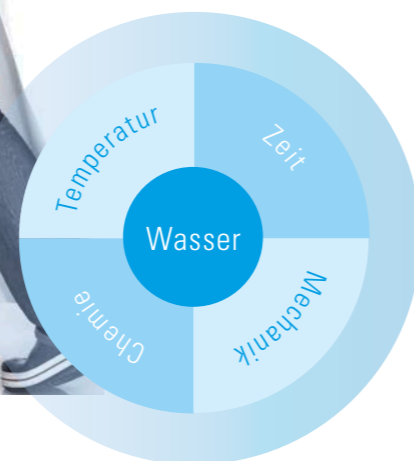

Das Reinigen von Töpfen, GN-Behältern und Blechen gehört zu den schwersten Arbeiten in einer Großküche. Vor allem, wenn die Reinigung von Hand mit Drahtschwamm und Bürste erfolgt. Mit dem Einsatz einer Topf- und Behälterspülmaschine gestalten Sie den Arbeitsprozess deutlich effizienter. Ihre Hauptspülküche wird entlastet und die Arbeit vereinfacht. Ganz nebenbei sparen Sie Wasser- und Energiekosten ein.



## Innovationen serienmäßig

### 1. Macht hoch die Tür

Oft sind es kleine Ideen, die große Vorteile bewirken. Etwa eine Tür, die nicht im Weg steht, sondern freien Zugang zum Inneren der Maschine eröffnet. Auch der schwere Edelstahlkorb wird jetzt nur noch flugs nach oben geklappt – und schon kann das Maschineninnere gesäubert werden. Beides macht die Maschinenpflege so leicht, wie nie zuvor. Zeitgemäßer Komfort, damit Ihre Mitarbeiter dank moderner Technik gerne Ihren Job ausüben.

### 2. Einfache Bedienung über Touchscreen

Die Bedienung Ihrer neuen Topfspülmaschine kann einfacher nicht sein: Beladen, Knopfdruck und los geht's. Die Starttaste verändert sich mit fortschreitendem Spülvorgang farblich von Blau zu Grün. So sehen Sie auf einen Blick, ob das Programm beendet ist. In Punkto Schnelligkeit ist das maschinelle Spülen unübertroffen: In wenigen Minuten steht Ihnen Ihr Spülgut wieder zur Verfügung.

### 3. Clevere Korbwagenlösung für optimale Abläufe

Besonders bei großen Flächen ist es mühsam, Schwarzeschirr einzusammeln und zur Topfspülmaschine zu transportieren. Weite Wege müssen zurückgelegt werden, die Teile sind groß und sperrig. Mit dem Korbwagen navigieren Sie mühelos durch alle Gänge, sammeln verschmutztes Spülgut ein und schieben den Korb im Anschluss ganz ergonomisch direkt vom Wagen in die Maschine. Danach kann das saubere Spülgut ebenso einfach wieder verteilt werden. Durch eine große Auswahl an Gerätekörben und Schrägsteller (für Bleche, Tablett und mehr) können Sie Ihre UF-Maschine ideal an Ihre Bedürfnisse und das Spülgut anpassen. Optimale Raumnutzung und einfaches Handling sind die wichtigsten Vorteile.

## Makellos sauber

### ➤ Keine Chance für Keime

Die Wassertemperatur beim manuellen Spülen reicht nicht aus, um Keime verlässlich abzutöten. Verdreckte Schwämme und Bürsten können sich zu wahren Bakterien-schleudern entwickeln. Erst bei Spültemperaturn ab 60° C erhalten Sie hygienisch sauberes Geschirr.

### ➤ Hochleistungsspülsystem mit VarioPower

Manchmal muss man Druck machen, damit alles reibungslos funktioniert. Das gilt auch für das Hochleistungsspülsystem mit VarioPower der UF-Serie. Der leistungsstarke Wasserdruck löst selbst hartnäckige Verschmutzungen und verhindert gleichzeitig ein Verstopfen der Spüldüsen. Je nach Art des Spülguts und nach Grad der Verschmutzung können Sie den Spüldruck mit VarioPower individuell anpassen.

### ➤ Laugenfiltrationssystem

Egal ob erster oder letzter Spülgang eines Tages: sauberes Spülwasser ist das A und O. Die UF-Serie besitzt ein intelligentes Laugenfiltrationssystem, das die Wasserqualität immer im Blick behält, das Spülwasser kontinuierlich reinigt und wenn notwendig, eine automatische Regeneration einleitet.

### ➤ Kaltwasservorspülung

Jeder kennt das Problem: Leitet man ohne Vorreinigung mit kaltem Wasser den maschinellen (also heißen) Spülprozess ein, können Eiweiß und Stärke einbacken. Die UF-Serie bietet deshalb die Möglichkeit zur Kaltwasservorspülung – ein Knopfdruck genügt.

# 10 Gründe für eine Investition, die sich auszahlt

- 1 **Höhere Hygienesicherheit** als beim manuellen Spülen.
- 2 **Schnelle Amortisation** da sich die Kosten je Spülgang verringern und der Personaleinsatz sinkt.
- 3 **Entlastung für die Hauptspülküche:** Im Sinne optimaler Ergebnisse und Arbeitsprozesse sollten sehr stark verschmutzte Töpfe, Geräte und Bleche nicht zusammen mit Geschirr, Besteck und Gläsern durch die normale Spülmaschine laufen.
- 4 **Schnelligkeit:** Mit einer Topf- und Behälterspülmaschine ist Ihr Spülgut bereits nach wenigen Minuten wieder einsetzbar. Eventuell können Sie sogar den Bestand an Kochgeschirr reduzieren.
- 5 **Gesteigerte Mitarbeiterzufriedenheit** durch einfacheres und rückschonendes Arbeiten und geringeres Verletzungsrisiko.
- 6 **Keine Verschwendung** von Wasser und Chemie.
- 7 **Einsparung bei den Energiekosten** durch intelligente Wärmerückgewinnung.
- 8 **Besseres Raumklima**, da der heiße Dampf nicht mehr in die Küche entweicht.
- 9 **Standby – und trotzdem sofort einsatzbereit.** Der selbstaktivierende Standby-Modus sorgt dafür, dass Ihnen keine unnötigen Kosten entstehen.
- 10 **Zeitgemäße Technik** verringert den Stress in der Spülküche, motiviert die Mitarbeiter und schafft attraktivere Arbeitsplätze.



### Wärmerückgewinnung „Energy“

Der beim Spülen entstehende Wasserdampf erwärmt das Zulaufwasser, gleichzeitig kondensiert der Dampf am Wärmetauscher. So lassen sich erhebliche Einsparungen bei den Energiekosten realisieren und auch das Raumklima wird verbessert, da der heiße Dampf nicht mehr in die Küche entweicht.

**Exzellente Spülergebnisse, ergonomisches Design und hohe Wirtschaftlichkeit zeichnen die neuen Topf- und Behälterspülmaschinen der UF-Serie aus. Sie sind in drei verschiedenen Größen erhältlich.**

### Der Witty-Spülhygiene-Vertrag für Ihren Erfolg

Wenn Sie sich für den Kauf einer UF-Maschine in Verbindung mit den Witty-Klik und Witty-Spül-Produkten entscheiden, garantieren wir Ihnen mit dem Witty-Spülhygiene-Vertrag ein umfassendes Service-Paket – ganz ohne Zusatzkosten!

### Auf einen Blick

Standardausstattung der UF-Serie	Optionen für mehr Komfort und Wirtschaftlichkeit
• Hygiene-Innenraum	• Kaltwasservorspülung
• Geführtes Selbstreinigungsprogramm	• Abklappbare Tür
• Einweichprogramm	• Korbwagen
• Spülsystem mit VarioPower	• Wärmerückgewinnung Energy
• Intelligentes Laugenfiltrationssystem mit automatischem Schmutzaustrag	• Zwischenboden
• Tankwasserwechselprogramm	
• Aktives Energiemanagement	
• Tür mit Rastposition	
• Touchscreen und Einknopfbedienung	
• Hochklappbarer Korb	
• Standby-Modus	
• Tankheizkörper mit Thermosicherung	

### Korbpakete

#### Standardkorbpaket

bestehend aus Gerätekorb und Grundkorb aus Kunststoff

#### Alternativkorbpaket I

bestehend aus Gerätekorb und Universaleinsatz, 6 Reihen

#### Alternativkorbpaket II

(nicht für UF-XL) bestehend aus Gerätekorb und Universaleinsatz, 12 Reihen





## Korbpakete für die UF-Serie

Zu Ihrer neuen Spülmaschine erhalten Sie ein Korbpaket.  
Wählen Sie Ihr Paket aus: **Standardkorbpaket**,  
**Alternativkorbpaket I** oder **Alternativkorbpaket II**  
Ihr Witty-Fachberater berät Sie gerne.



### Produktübersicht und Technische Daten

		UF-M	UF-L	UF-XL
Tankinhalt	[l]	69	69	138
Nachspülwasserbedarf je Spülgang <sup>*1</sup>	[l]	4,7	4,7	7
Tanktemperatur	[°C]	60	60	60
Nachspültemperatur	[°C]	85	85	85
Umwälzpumpe	[kW]	2,5	2,5	2 x 2,5
Tankheizung Standard/Performance	[kW]	5/10	5/10	5/10
Boilerheizung Standard/Performance	[kW]	10,2/16,4	10,2/16,4	10,2/16,4
Maximale Wasserzulauftemperatur	[°C]	60	60	60
Erforderlicher Wasserfließdruck	[bar] [kPA]	min 1 – max 6 min 100 – max 600	min 1 – max 6 min 100 – max 600	min 1 – max 6 min 100 – max 600
Erforderlicher Wasserfließdruck bei Energy	[bar] [kPA]	min 1,5 – max 6 min 150 – max 600	min 1,5 – max 6 min 150 – max 600	min 1,5 – max 6 min 150 – max 600
Spritzschutz		IPX5	IPX5	IPX5
Gewicht netto / brutto	[kg]	190/220	200/230	305/355
Gewicht mit Energy netto / brutto	[kg]	225/255	235/265	350/400
Außenmaße (B x T x H)	[mm]	775 x 870 x 1720	775 x 870 x 1880	1468 x 870 x 1880
Korbinnenmaße (B x T)	[mm]	612 x 672	612 x 672	1305 x 672
Höhe mit EnergyWärmerückgewinnung	[mm]	1910	2070	2070
Anschlusskabel, Zulauf- und Ablaufwasserschlauch sowie ein Standardkorbpaket gehören zum Lieferumfang				

\*1 Nachspülwasserbedarf kann abhängig von den bauseitigen Gegebenheiten variieren.

### Unser Service – Ihr Vorteil:

- Ihr Witty-Fachberater besucht Sie regelmäßig und berät Sie in allen Fragen rund um die Küchenhygiene.
- Er prüft die Einstellungen der Spülmaschine, der Dosiergeräte und das Spülergebnis.
- Das Witty-Labor unterstützt Sie bei der Hygienesicherung durch Abklatschtests.
- Für Ihren Erfolg bieten wir praxisorientierte Fachseminare an.
- Wir führen für Sie Personalschulungen und die gesetzlich vorgeschriebenen Sicherheits-Unterweisungen durch.
- Wir setzen auf Mehrweg: unsere leeren Gebinde nehmen wir zurück und befüllen sie wieder.
- Ihre Kundenplattform **Mein.Witty** bietet Ihnen jederzeit Zugang zu Ihrem digitalen Aktenschrank.  
So behalten Sie Ihren Verantwortungsbereich optimal im Blick.



**Witty GmbH & Co. KG**  
Herrenrothstraße 12 – 16  
D-86424 Dinkelscherben  
Telefon: +49 (0) 82 92 / 999-0  
Telefax: +49 (0) 82 92 / 999-200  
info@witty.de | www.witty.eu

**Witty-Austria**  
Metzgerstraße 54 | A-5020 Salzburg-Bergheim  
Telefon: +43 (0) 662 / 42 41 48 | info@witty.at

**Witty Niederlassung Schweiz**  
Kasernenstraße 88a | CH-9100 Herisau  
Telefon: +41 (0) 71 / 344 95 64 | info@witty.ch

Abbildungen können abweichen.

11/2016-302DA

# Die passenden Körbe



## Körbe für Spülmaschinen

Made by Winterhalter

Der passende Korb  
für Ihre Spülmaschine

winterhalter®



# Körbe

Made by Winterhalter

Ob Gläser, Geschirr, Besteck oder anderes Spülgut – zur passenden Maschine benötigen Sie auch den passenden Korb. Das vielfältige Korbsortiment der Firma Winterhalter erfüllt alle Ansprüche und zeichnet sich durch seine hervorragende Qualität aus – angefangen beim funktionellen Design über hochwertiges Material bis hin zur sorgfältigen Verarbeitung.

## Der richtige Korb für ein optimales Spülergebnis

Je nach Spülgut müssen Körbe unterschiedliche Eigenschaften aufweisen, denn sie tragen wesentlich zu einem einwandfreien Spülergebnis bei. So gibt es beispielsweise robuste Edelstahlkörbe für schwere Geräte oder spezielle Körbe für Besteck mit besonders feinmaschigem Boden.



### Modular aufgebaut

Passen Sie Ihre Körbe individuell an die Maße Ihrer Gläser und Geschirrtteile an.



### Hygienisch durch offenes Design

Die offenen Körbe lassen sich leicht greifen und tragen. Das Spülgut trocknet schneller und es gibt weniger Wasserfangstellen.



### Perfektes Aufbewahrungs- und Transportsystem

Das geringe Gewicht der stapelbaren Kunststoffkörbe erleichtert Transport und Handhabung.



### Wirtschaftlich

Passgenaue Körbe vermindern Beschädigungen am Spülgut. Die hohe Qualität der Winterhalter Körbe macht permanente Neuanschaffungen überflüssig.



## Welches Material für welchen Einsatz?

### 1 Kunststoffkörbe



Kunststoffkörbe sind vor allem für die Organisation großer Geschirr- und Gläsermengen ideal. Sie sind leicht, stapelbar und langlebig. Verschiedenfarbige Kunststoffe für Toprahmen und Facheinteilungen unterstützen Sie bei der Verwendung der Körbe als Sortier- und Aufbewahrungssystem. Kunststoffkörbe der Größe L (500 mm x 500 mm) eignen sich besonders für den Einsatz in Korbtransportspülmaschinen.

### 2 Drahtgitterkörbe

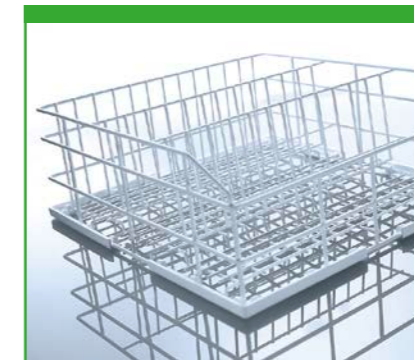

Drahtgitterkörbe zeichnen sich durch höchstmögliche Wasserdurchlässigkeit aus, sodass der Spülstrahl weitestgehend ungehindert auf das Spülgut trifft. Drahtgitterkörbe besitzen eine widerstandsfähige Kunststoffbeschichtung, die das Spülgut vor Beschädigung schützt. Bitte beachten: Diese Körbe sind nur leer stapelbar und nicht für den Gebrauch in Transportspülmaschinen geeignet.

### 3 Edelstahlkörbe

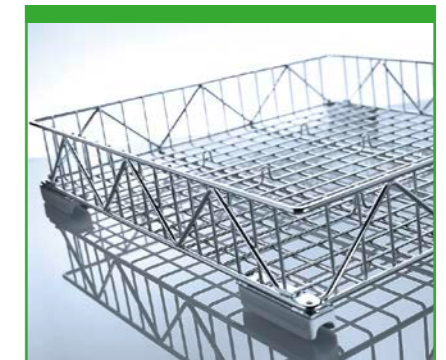

Edelstahlkörbe werden ausschließlich in Gerätespülmaschinen für Töpfe, Bleche und Gerätschaften verwendet. Ihre besonders robuste Bauart und spezielle Bodenstruktur sind eigens für großes und schweres Spülgut konzipiert.

# Korbpakete für die UC-Serie









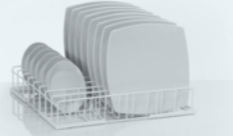

**Wählen Sie das Korbpaket, das perfekt zu Ihrer Maschine und zu Ihren Anforderungen passt.**

Zu Ihrer neuen Spülmaschine erhalten Sie ein Korbpaket nach Wahl. Bitte wählen Sie Ihr Paket passend zu Ihrer Spülmaschinenengröße. Ihr Witty-Fachberater berät Sie gerne.

Typ	Doppelkorbsystem	
UC-L UC-XL		Doppelkorbsystem: Korbträger aus Edelstahl, Tassen- und Tellerkorb Maße: 500 x 500 x 260 Art.-Nr. WH00104

















Wenn Sie viele gleiche und kleinere Geschirteile spülen, bietet sich das Doppelkorbsystem an. Durch den Einsatz des Doppelkorbs wird die Spülkapazität verdoppelt. Das System ist für die Typen UC-L und XL gegen Aufpreis erhältlich, das Standardkorbpaket entfällt.

Geschirrspülmaschinen				
Typ	Standardkorbpaket		Alternativkorbpaket	
UC-S		Tassenkorb, 4 Reihen, Reihenmaß 85 mm Art.-Nr. WH00202		Bistro-Kombikorb, 3 Reihen Art.-Nr. WH00210
		Tellerkorb 10 Reihen, Reihenmaß 30 mm Art.-Nr. WH00203		Tellerkorb, 10 Reihen, Reihenmaß 30 mm Art.-Nr. WH00203
		Besteckköcher, 3 Fächer Art.-Nr. WH00204		

Geschirrspülmaschinen				
Typ	Standardkorbpaket		Alternativkorbpaket	
UC-M		Tellerkorb, 8 Reihen, Reihenmaß 54 mm Art.-Nr. WH00205		Tellerkorb, 6 bzw. 9 Reihen, Reihenmaß 45 bzw. 70 mm Art.-Nr. WH00208
		Besteck- und Kleinteilekorb engmaschig, ohne Reihen Art.-Nr. WH00206		Tassenkorb 5 Reihen, Drahteinsatz Art.-Nr. WH00211
				2 Besteckköcher Art.-Nr. WH00212
UC-L UC-XL		Bleche- und Tablettkorb 6 Reihen, Reihenmaß: 42 mm Art.-Nr. WH00207		Bleche- und Tablettkorb, 9 Reihen, 1 Seite offen, Reihenmaß: 45 mm Art.-Nr. WH00213
		Tellerkorb, 6 bzw. 9 Reihen, Reihenmaß 45 bzw. 70 mm Art.-Nr. WH00208		Tellerkorb, 6 bzw. 9 Reihen, Reihenmaß 45 bzw. 70 mm Art.-Nr. WH00208
		Besteckköcher, 7 Fächer Art.-Nr. WH00209		Besteckköcher, 7 Fächer Art.-Nr. WH00209



- Tellerkörbe bieten dank ihrer offenen Konstruktion maximale Wasserdurchlässigkeit – für perfekte Spülresultate. Um Ressourcen zu schonen und die Kapazität der Spülmaschine voll zu nutzen, sollten Sie die Körbe möglichst komplett bestücken. Um Sprüschatten und Überschneidungen der Teller zu vermeiden, sollten innerhalb einer Reihe größere mit kleineren Tellern kombiniert werden.
- Tassenkörbe zeichnen sich neben ihrer offenen Konstruktion durch eine Schrägstellung des Spülguts aus.
- Winterhalter Besteckköcher sind in unterschiedlichen Varianten verfügbar. Achten Sie darauf, die Köcher mit möglichst unterschiedlichen Besteckteilen zu bestücken.

Bistropülmaschinen			
Typ	Standardkorbpaket		Alternativkorbpaket
UC-S		Bistro-Kombikorb, 5 Reihen Art.-Nr. WH00214	 Bistro-Kombikorb, 3 Reihen Art.-Nr. WH00210
		Besteckköcher Art.-Nr. WH00212	 Gläserkorb 4 Reihen Höhe 155 mm Art.-Nr. WH00217
UC-M		Bistro-Kombikorb, 6 Reihen Art.-Nr. WH00215	 Gläserkorb, 5 Reihen Höhe 184 mm, Reihenmaß 90 mm Art.-Nr. WH00218
		Besteckköcher Art.-Nr. WH00212	 2 Besteckköcher Art.-Nr. WH00212
		Gläserkorb 4 Reihen Höhe 104 mm, Reihenmaß 115 mm Art.-Nr. WH00216	 Tellerkorb 6 bzw. 9 Reihen, Reihenmaß 45 bzw. 70 mm Art.-Nr. WH00208
UC-L UC-XL		Bistro-Kombikorb, 6 Reihen Art.-Nr. WH00215	 Gläserkorb, 5 Reihen Höhe 184 mm, Reihenmaß 90 mm Art.-Nr. WH00218
		Besteckköcher Art.-Nr. WH00212	 2 Besteckköcher Art.-Nr. WH00212
		Gläserkorb 4 Reihen Höhe 165 mm, Reihenmaß 110 mm Art.-Nr. WH00201	 Tellerkorb 6 bzw. 9 Reihen, Reihenmaß 45 bzw. 70 mm Art.-Nr. WH00208

➤ Bistro-Kombikörbe eignen sich besonders zum kombinierten Spülen von Gläsern, Tassen, Tellern und Besteck. Besteck und Kleinteile werden im vorderen Bereich, Gläser, Teller und Tassen in den hinteren Reihen gespült.

Gläserpülmaschinen			
Typ	Standardkorbpaket		Alternativkorbpaket
UC-S		Gläserkorb 4 Reihen Höhe 155 m Art.-Nr. WH00217	 Gläserkorb 3 Reihen Höhe 155 m, Reihenmaß 120 mm Art.-Nr. WH00200
UC-M UC-L UC-XL		Gläserkorb 5 Reihen Höhe 184 mm, Reihenmaß 90 mm Art.-Nr. WH00218	 Gläserkorb 4 Reihen Höhe 165 mm, Reihenmaß 110 mm Art.-Nr. WH00201

➤ Für Gläser bieten wir kunststoffbeschichtete Drahtgitterkörbe an. Gläserkörbe tragen dank ihrer offenen, wasserdurchlässigen Konstruktion zu brillanten Spülergebnissen bei.











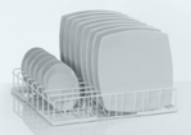





























## Korbpakete für die PT-Serie

**Wählen Sie das Korbpaket, das perfekt zu Ihrer Maschine und zu Ihren Anforderungen passt.**

Zu Ihrer neuen Spülmaschine erhalten Sie ein Korbpaket nach Wahl. Bitte wählen Sie das passende Paket passend zu Ihrer Spülmaschinengröße. Ihr Witty-Fachberater berät Sie gerne.

- Tellerkörbe bieten durch ihre offene Konstruktion maximale Wasserdurchlässigkeit.
- Besteck- und Kleinteilekörbe haben keine feste Facheinteilung und sind dadurch flexibel bestückbar.
- Besteckköcher sind in unterschiedlichen Varianten verfügbar.
- Grundkörbe sind aus Kunststoff gefertigt und besitzen weder Reihen- noch Facheinteilungen.
- Bleche- und Tablettkörbe sind speziell zum Spülen von Blechen, Tablettts und Gastronom-Behältern konzipiert.
- Gläserkörbe garantieren durch ihre hohe Wasserdurchlässigkeit und Schrägstellung der Gläser beste Spül- und Trocknungsergebnisse.

Geschirrspülmaschinen						
Typ	Standardkorbpaket Art.-Nr. WH00110		Alternativkorbpaket I Art.-Nr. WH00111		Alternativkorbpaket II Art.-Nr. WH00112	
PT-M		Tellerkorb 8 Reihen, Reihenmaß 54 mm Art.-Nr. WH00205		Grundkorb engmaschig Art.-Nr. WH00221		Bleche- und Tablett- korb, 9 Reihen, Reihenmaß 45 mm Art.-Nr. WH00213
		Besteck- und Kleinteilekorb engmaschig Art.-Nr. WH00206		Tellerkorb, 6 bzw. 9 Reihen, Reihenmaß 45 bzw. 70 mm Art.-Nr. WH00208		Tellerkorb, 6 bzw. 9 Reihen, Reihenmaß 45 bzw. 70 mm Art.-Nr. WH00208
		Besteckköcher, 7 Fächer Art.-Nr. WH00209		2 Besteckköcher Art.-Nr. WH00212		2 Besteckköcher Art.-Nr. WH00212
PT-L		Tellerkorb, trapezförmig, 8 Reihen Art.-Nr. WH00222		Tellerkorb, 11 Reihen, Reihenmaß 45 mm Art.-Nr. WH00223		Bleche- und Tablettkorb 10 bzw. 12 Reihen 600 x 500 mm, Reihenmaß 30 mm Art.-Nr. WH00226
		Besteck- und Kleinteilekorb engmaschig Art.-Nr. WH00206		Grundkorb 600 x 500 mm Art.-Nr. WH00224		Tellerkorb, trapezförmig, 8 Reihen Art.-Nr. WH00222
		Besteckköcher, 7 Fächer Art.-Nr. WH00209		Besteckköcher 8 Fächer Art.-Nr. WH00225		Besteckköcher, 7 Fächer Art.-Nr. WH00209
PT-XL		Bleche- und Tablettkorb 2 Seiten offen Art.-Nr. WH00227		Tellerkorb, 11 Reihen, Reihenmaß 45 mm Art.-Nr. WH00223		Tellerkorb, trapezförmig 8 Reihen Art.-Nr. WH00222
		Tellerkorb, trapezförmig 8 Reihen Art.-Nr. WH00222		Grundkorb 600 x 500 mm Art.-Nr. WH00224		Besteck- und Kleinteilekorb engmaschig Art.-Nr. WH00206
		Besteckköcher, 7 Fächer Art.-Nr. WH00209		Besteckköcher 8 Fächer Art.-Nr. WH00225		Besteckköcher, 7 Fächer Art.-Nr. WH00209





Bistrospülmaschinen				
Typ	Standardkorbpaket Art.-Nr. WH00113		Alternativkorbpaket Art.-Nr. WH00114	
PT-M		Bistro-Kombikorb 6 Reihen Art.-Nr. WH00215		Tellerkorb 6 bzw. 9 Reihen, Reihenmaß 45 bzw. 70 mm Art.-Nr. WH00208
		Gläserkorb, 4 Reihen, Höhe 165 mm, Reihenmaß 110 mm Art.-Nr. WH00201		Gläserkorb 5 Reihen, Höhe 184 mm, Reihenmaß 90 mm Art.-Nr. WH00218
		2 Besteckköcher Art.-Nr. WH00212		2 Besteckköcher Art.-Nr. WH00212
PT-L PT-XL		Tellerkorb, trapezförmig, 8 Reihen Art.-Nr. WH00222		Tellerkorb 11 Reihen 600 x 500 mm, Reihenmaß 45 mm Art.-Nr. WH00223
		Gläserkorb 5 Reihen, Höhe 184 mm, Reihenmaß 90 mm Art.-Nr. WH00218		Gläserkorb 5 Reihen, Höhe 184 mm, Reihenmaß 90 mm Art.-Nr. WH00218
		Besteckköcher, 7 Fächer Art.-Nr. WH00209		2 Besteckköcher Art.-Nr. WH00212

Gläserspülmaschinen				
Typ	Standardkorbpaket Art.-Nr. WH00115		Alternativkorbpaket Art.-Nr. WH00116	
PT-M PT-L PT-XL		Gläserkorb 4 Reihen, Höhe 104 mm Art.-Nr. WH00216		Gläserkorb 4 Reihen, Höhe 165 mm, Reihenmaß 110 mm Art.-Nr. WH00201
		Gläserkorb 5 Reihen, Höhe 184 mm, Reihenmaß 90 mm Art.-Nr. WH00218		Gläserkorb 5 Reihen, Höhe 184 mm, Reihenmaß 90 mm Art.-Nr. WH00218

# Korbpakete und Korbwagen für die UF-Serie

**Zu Ihrer neuen Spülmaschine erhalten Sie ein Korbpaket. Wählen Sie das Paket, das zu Ihren Anforderungen passt und beachten Sie dabei die Maschinengröße.**

Speziell für die Spülmaschinen der UF-Serie sind mobile Korbwagen erhältlich. Damit können Sie sperriges Spülgut komfortabel einsammeln, direkt vom Wagen aus die Maschine beladen und anschließend das saubere Spülgut einfach wieder verteilen. Ihr Witty-Fachberater berät Sie gerne.

Gerätespülspülmaschinen						
Typ	Standardkorbpaket Art.-Nr. WH00123		Alternativkorbpaket I Art.-Nr. WH00124		Alternativkorbpaket II Art.-Nr. WH00125	
UF-M UF-L		Gerätekorb 612x672x134 Art.-Nr. WH00238		Gerätekorb 612x672x134 Art.-Nr. WH00238		Gerätekorb 612x672x134 Art.-Nr. WH00238
		Grundkorb Kunststoff 500x500x105 Art.-Nr. WH00221		Universaleinsatz, 6 Reihen 490x610x285 Art.-Nr. WH00239		Universaleinsatz, 12 Reihen 395x590x100 Art.-Nr. WH00240
UF-XL		Gerätekorb 1.305x672x134 Art.-Nr. WH00238		Gerätekorb 1.305x672x134 Art.-Nr. WH00238		
		Grundkorb Kunststoff 500x500x105 Art.-Nr. WH00221		Universaleinsatz, 6 Reihen 490x610x285 Art.-Nr. WH00239		

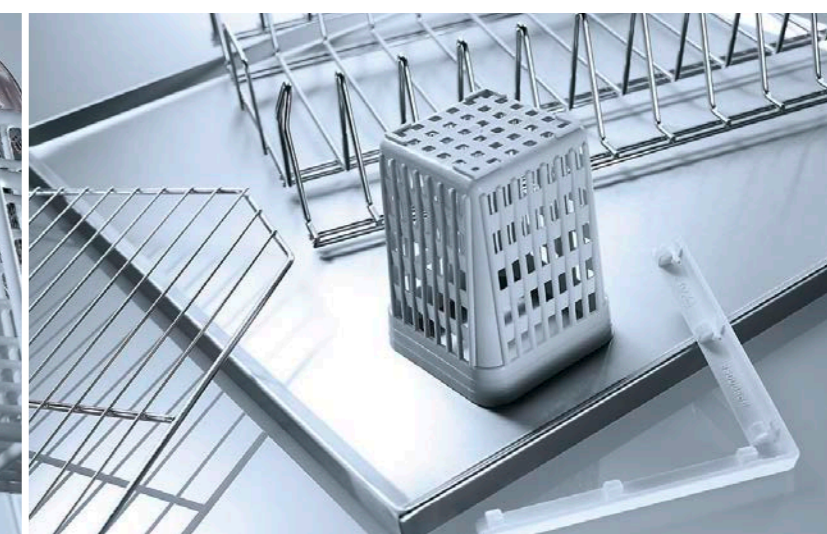

# Das Korbsortiment – für jedes Spülgut den richtigen Korb

Je nach Spülgut müssen Körbe unterschiedliche Eigenschaften aufweisen, denn sie tragen wesentlich zu einem optimalen Spülergebnis bei. Winterhalter hat für jedes Spülgut den perfekten Korb entwickelt und bietet umfangreiches Zubehör an. Die Bestseller aus dem großen Sortiment:

Artikel-Nr.	Bezeichnung	Maße (mm) (Breite, Höhe, Tiefe)	Reihenmaß/ Fachgröße (mm)	Material	Geeignet für folgende Maschinen					
					UC-S	UC-M	UC-L	UC-XL	PT-M	PT-L / PT-XL
<b>Klein</b>										
WH00200	Gläserkorb 3 Reihen Höhe 155 mm	400x400x155	120 mm	Drahtgitter	•					
WH00202	Tassenkorb 4 Reihen	400x400x65	85 mm	Kunststoff	•					
WH00203	Tellerkorb 10 Reihen	400x400x65	35 mm	Kunststoff	•					
WH00210	Bistro-Kombikorb 3 Reihen	400x400x145		Kunststoff	•					
WH00214	Bistro-Kombikorb 5 Reihen	400x420x92		Draht	•					
WH00217	Gläserkorb 4 Reihen Höhe 155 mm	400x400x155		Drahtgitter	•					
WH00219	Trägerkorb mit 6 Besteckköchern	400x400x112		Draht	•					

Artikel-Nr.	Bezeichnung	Maße (mm) (Breite, Höhe, Tiefe)	Reihenmaß/ Fachgröße (mm)	Material	Geeignet für folgende Maschinen					
					UC-S	UC-M	UC-L	UC-XL	PT-M	PT-L/PT-XL
<b>Mittelgroß</b>										
WH00201	Gläserkorb 4 Reihen Höhe 165 mm	500x500x165	110 mm	Drahtgitter	•	•	•	•	•	•
WH00205	Tellerkorb 8 Reihen	500x500x92	54 mm	Draht	•	•	•	•	•	•
WH00206	Besteck- und Kleinteilekorb engmaschig	500x500x66		Drahtgitter	•	•	•	•	•	•
WH00207	Bleche- und Tablettkorb 6 Reihen	500x500x182		Edelstahl				•	•	•
WH00208	Tellerkorb 6 bzw. 9 Reihen	500x500x105	42 bzw 70 mm	Kunststoff	•	•	•	•	•	•
WH00211	Tassenkorb 5 Reihen Drahteinsatz	500x500x104		Kunststoff	•	•	•	•	•	•
WH00213	Bleche- und Tablettkorb 9 Reihen 1 Seite offen	500x500x105	45 mm	Kunststoff				•	•	•
WH00215	Bistro-Kombikorb 6 Reihen	500x500x165		Draht	•	•	•	•	•	•
WH00216	Gläserkorb 4 Reihen Höhe 104 mm	500x500x104	115 mm	Drahtgitter	•	•	•	•	•	•
WH00218	Gläserkorb 5 Reihen Höhe 184 mm	500x500x184	90 mm	Drahtgitter	•	•	•	•	•	•
WH00230	Tassenkorb 5 Reihen	500x500x117	95 mm	Draht	•	•	•	•	•	•
WH00220	Trägerkorb mit 9 Besteckköchern	500x500x145		Draht	•	•	•	•	•	•
WH00221	Grundkorb engmaschig	500x500x105		Kunststoff	•	•	•	•	•	•
WH00228	Doppelkorbsystem für UC-Serie	500x500x260		Edelstahl/Draht		•	•			
WH00229	Doppelkorbsystem für PT-Serie	500x500x282		Edelstahl/Draht					•	•
<b>Groß</b>										
WH00222	Tellerkorb trapezförmig 8 Reihen	540x500x92		Draht						•
WH00223	Tellerkorb 11 Reihen	600x500x120	45 mm	Kunststoff						•
WH00224	Grundkorb	600x500x120		Kunststoff						•
WH00226	Bleche- und Tablettkorb 10 bzw. 12 Reihen	600x500x120	30 mm	Kunststoff						•
WH00227	Bleche- und Tablettkorb 2 Seiten offen, 10 bzw. 12 Reihen	600x500x120		Kunststoff						•
<b>Korbzubehör</b>										
WH00204	Besteckköcher 3 Fächer	220x70x110		Kunststoff	•	•	•	•	•	•
WH00209	Besteckköcher 7 Fächer	430x50x103		Kunststoff		•	•	•	•	•
WH00212	Besteckköcher	106x106x138		Kunststoff	•	•	•	•	•	•

## Gläserkörbe aus Drahtgitter

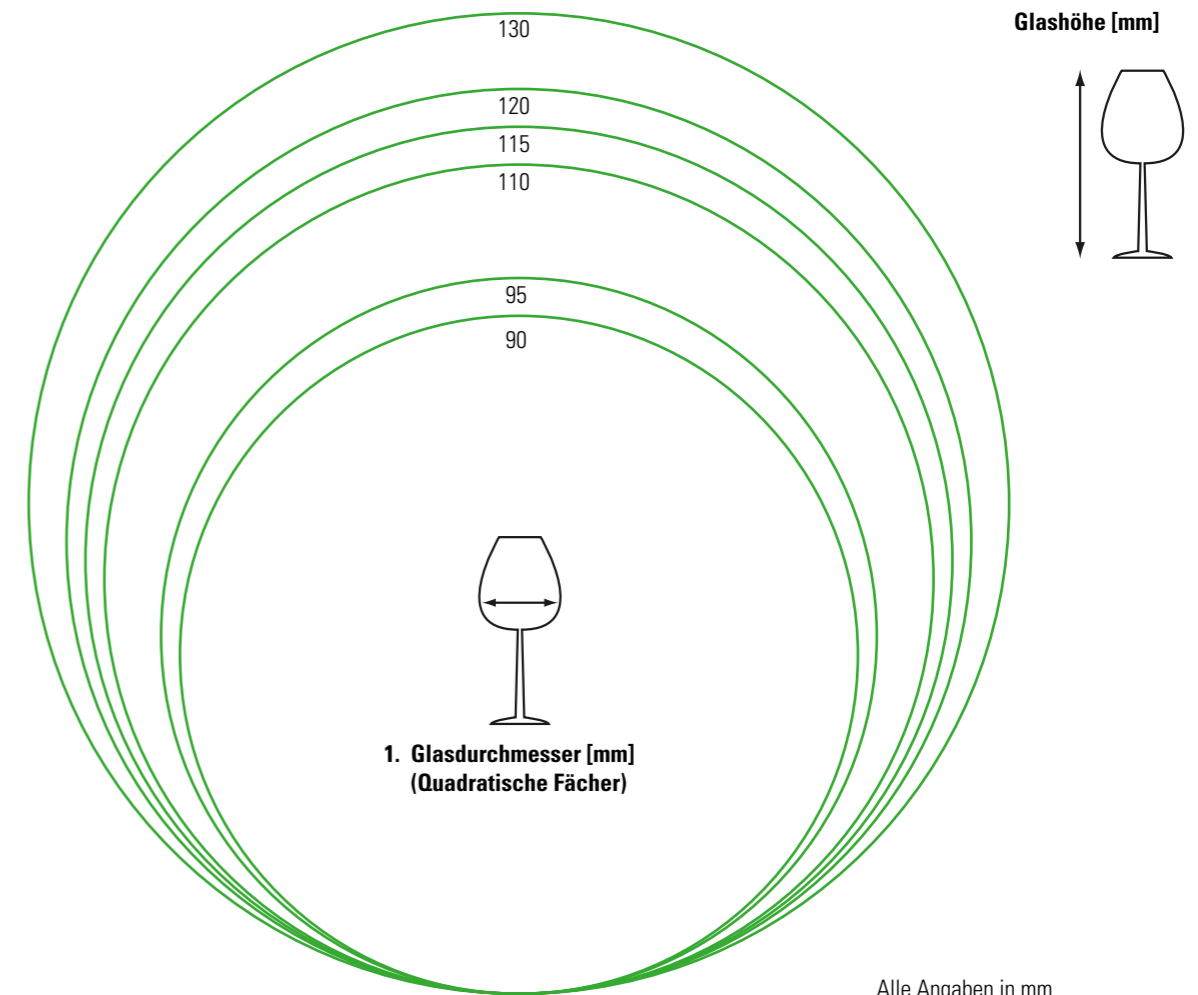

**Witty GmbH & Co. KG**  
Herrenrothstraße 12 – 16  
D-86424 Dinkelscherben  
Telefon: +49 (0) 82 92 / 999-0  
Telefax: +49 (0) 82 92 / 999-200  
info@witty.de | www.witty.eu

**Witty-Austria**  
Metzgerstraße 54 | A-5020 Salzburg-Bergheim  
Telefon: +43 (0) 662 / 42 41 48 | info@witty.at

**Witty Niederlassung Schweiz**  
Kasernenstraße 88a | CH-9100 Herisau  
Telefon: +41 (0) 71 / 344 95 64 | info@witty.ch

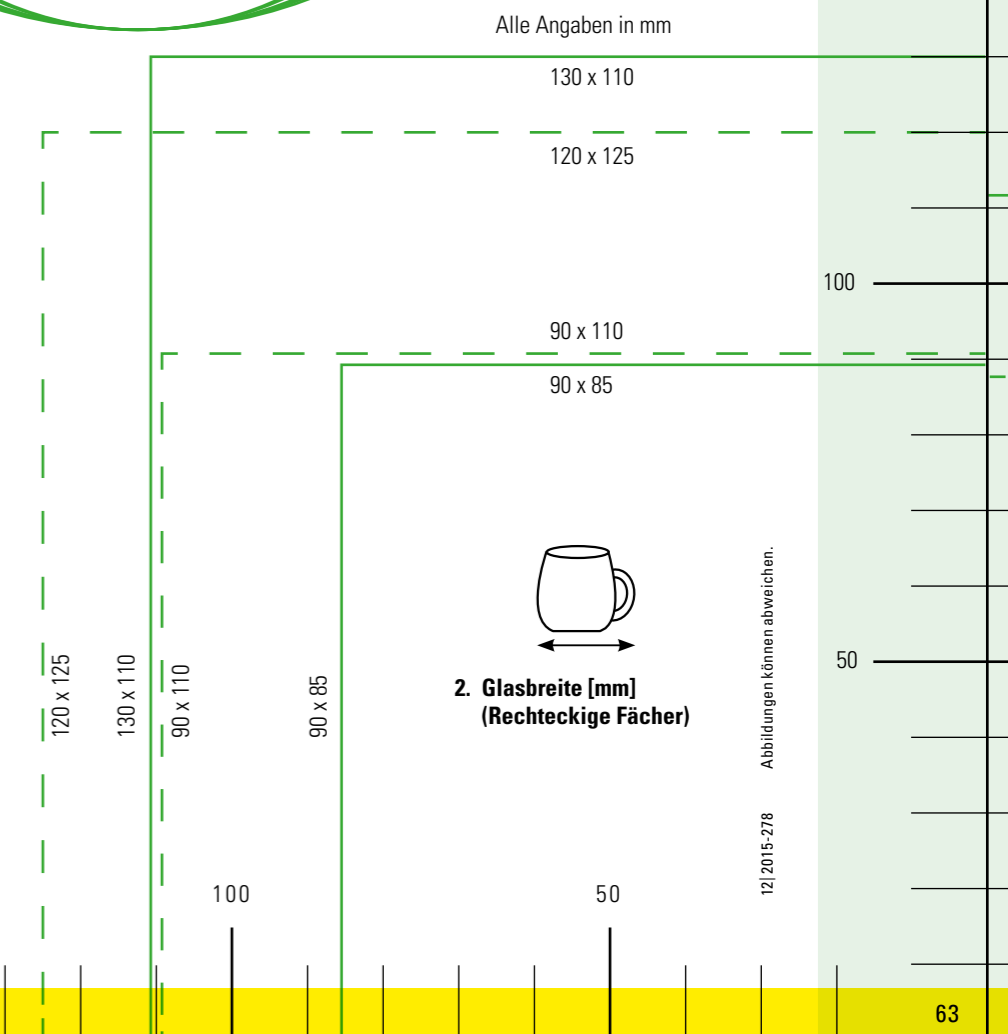





## **Wasseraufbereitung**



## Wasseraufbereitung

Made by Winterhalter

Enthärtung, Teilentsalzung,  
Umkehrosmose

winterhalter®



# Damit beim Spülen alles klar ist

Über das Spülergebnis entscheidet neben der Spülmaschinenteknik und den Reinigerprodukten auch die Beschaffenheit des Wassers. Je nach Qualität kann es auf dem Spülgut Kalk, Schlieren und Flecken hinterlassen. Mit der passenden Wasseraufbereitung optimieren Sie den gesamten Spülprozess.

## Die Vorteile der Wasseraufbereitung

Rohwasser enthält verschiedene Inhaltsstoffe. Diese Stoffe hinterlassen auf dem Spülgut und in der Spülmaschine Rückstände, das Spülgut sieht „unsauber“ aus. Unabhängig vom Maschinenhersteller kann im Lauf der Zeit die Funktionalität jeder Spülmaschine beeinträchtigt werden. Die Wasseraufbereitung verhindert diese Beeinträchtigungen und bietet Ihnen darüber hinaus viele weitere Vorteile.

## Enthärtung – Teilentsalzung – Umkehrosmose: So finden Sie die passende Wasseraufbereitung

Bei der Auswahl sind einige grundlegende Entscheidungskriterien zu berücksichtigen:

- 1 **Wasserhärte vor Ort**
- 2 **Spülgut**
- 3 **Spülgutmenge**

Ihr Witty-Fachberater berät Sie gerne!

## Optimiertes Spülergebnis

Abhängig von der Rohwasserqualität und dem Spülgut erhalten Sie mit der passenden Wasseraufbereitung immer ein optimales Spülergebnis – bis hin zu brillanten Gläsern und fleckenfreiem Besteck. Reiniger und Klarspüler entfalten ihre optimale Wirkung, manuelles Polieren wird überflüssig und Glasbruch verringert sich. Sie sparen Zeit und Kosten.

## Hygiene-Sicherheit

Richtig aufbereitetes Wasser hinterlässt keine Kalkablagerungen in der Maschine und auf dem Spülgut. Es entstehen keine rauen Oberflächen, auf denen sich Schmutz und Bakterien ansammeln können.

## Werterhalt

Kalkablagerungen an allen wichtigen Geräteteilen Ihrer Spülmaschine werden verhindert. Dadurch verzögert sich der Verschleiß erheblich, die Lebensdauer von Maschine und Spülgut verlängert sich. Sie sparen unnötige Investitionskosten.

## Mehr Zuverlässigkeit

Die Ausfallzeiten für Service-Einsätze können durch eine Wasseraufbereitung reduziert werden. Sie minimieren Ihre laufenden Kosten.

AUFGABE:

**hartes Rohwasser**

SPÜLGUT:

**Geschirr (Porzellan und Gerätschaften)**

LÖSUNG:

**MonoMatik 3 oder DuoMatik 3,  
Wasserenthärter**



**Wasserenthärtung mit MonoMatik 3 oder DuoMatik 3  
made by Winterhalter**

Bei einer Gesamthärte größer 3 °dH ist eine Wasseraufbereitung zwingend erforderlich, bei einer Gesamthärte kleiner 3 °dH ist die Wasseraufbereitung empfehlenswert.

Ohne Enthärtung bilden sich Kalkrückstände in der Spülmaschine, dadurch kann sich u.a. der Energieverbrauch deutlich erhöhen. Kalkablagerungen auf dem Spülgut zeigen sich als weißer, nicht wasserlöslicher Belag.

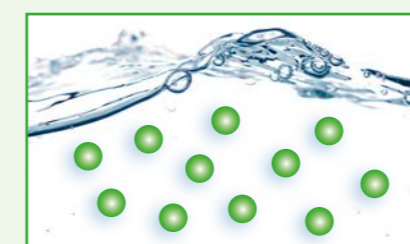

**Enthärtetes Wasser:**  
Das Wasser wird entkalkt, der Kalk durch wasserlösliche Salze ersetzt.

Die Geräte funktionieren nach dem Prinzip des Ionenaustauschs und ermöglichen das genaue Einstellen der Wasserhärte vor Ort. Für größere Spülgutmengen arbeitet der DuoMatik 3 mit zwei Ionenaustauschpatronen und ermöglicht die Wasseraufbereitung ohne Regenerationspause.

- Weiches Wasser, einfach und effizient
- Enthärtung und Regeneration werden mechanisch ohne Strom gesteuert
- Sichert eine lange Lebensdauer Ihrer Maschine

AUFGABE:

**hartes Rohwasser**

SPÜLGUT:

**Gläser (auch für dunkles Porzellan und Besteck)**

LÖSUNG:

**TE 15, TE 20,  
Teilentsalzungsgeräte**

AUFGABE:

**Geschirr für höchste Ansprüche**

SPÜLGUT:

**Gläser, Besteck, edles Porzellan**

LÖSUNG:

**AT Excellence-S, AT Excellence-M,  
Umkehrosmosegeräte**



**Teilentsalzung mit TE 15 und TE 20  
made by Winterhalter.**

Bei einer Gesamthärte größer 3 °dH ist eine Wasseraufbereitung zwingend erforderlich, bei einer Gesamthärte kleiner 3 °dH ist die Wasseraufbereitung empfehlenswert.

Trotz Enthärtung bleiben wasserlösliche Mineralsalze auf dem Spülgut zurück. Sie beeinträchtigen das Spülergebnis von Gläsern erheblich, es bleiben oftmals grau-weiße Streifen oder Flecken zurück.

Die Teilentsalzungspatronen TE 15 und TE 20, für größere Spülgutmengen, benötigen nur wenig Platz. Die Kapazitätsüberwachung des Ionenaustauschs erfolgt über das Regenerationssymbol auf dem Bedienfeld der Winterhalter-Spülmaschine. Die Teilentsalzungspatronen liefern zu 100 % regeneriertes Wasser – es entsteht kein Abwasser.

Das Auge isst mit. Deshalb sind perfekte Spülergebnisse Voraussetzung für eine überzeugende Präsentation der Speisen und Getränke in gehobenem Umfeld.

Für brillante Gläser und fleckenfreies Besteck ist oftmals zeitaufwendiges Polieren erforderlich.

**Umkehrosmose mit AT Excellence-S und AT-Excellence-M  
made by Winterhalter.**

Die AT Excellence-Serie liefert jederzeit perfekte Spülergebnisse ganz ohne Polieraufwand. Damit gewinnen Sie Zeit für Ihre Gäste und reduzieren gleichzeitig Ihre Kosten. Die beiden externen Geräte AT Excellence-S und AT Excellence-M unterscheiden sich lediglich in ihren Kapazitäten. Winterhalter-Umkehrosmosegeräte filtern nahezu 100 % der unerwünschten Inhaltsstoffe aus dem Wasser. Durch diesen hohen Reinheitsgrad des Wassers lassen sich perfekte Spülergebnisse erzielen.



**Teilentsalztes Wasser:**  
Das Wasser wird entkalkt, ein Teil der Salze entfernt.

*Die Leistung (Kapazität) einer TE-Patrone ist abhängig von der Karbonathärte im Rohwasser. Ihr Witty-Fachberater misst die Wasserwerte vor Ort und kümmert sich um den bedarfsgerechten Austausch der Patronen.*



**Durch Umkehrosmose  
aufbereitetes Wasser:**

Wasser wird mit mechanischem Druck durch eine Membran gepresst, so werden ca. 98 % der Inhaltsstoffe entfernt.

Gerät	Spülgutmenge	Leistung [l / h] (bei 15 °C Zulaufwassertemperatur*)	Für Wasserhärte [°GH]	Vorenthärtung	Empfohlen für
AT Excellence-S	wenig	90	max. 35	empfohlen	UC-Serie
AT Excellence-M	viel	180	max. 35	empfohlen	PT-Serie

\* Nur für Kaltwasseranschluss bis 35 °C

## Technische Daten

	MonoMatik 3	DuoMatik 3	TE 15/TE 20
<b>Kapazität</b>	20 l/min. kontinuierliche Weichwasserentnahme bis zur Regeneration möglich: Einsatz bis max. 29 ° dH Gesamthärte	30 l/min. kontinuierliche Weichwasserentnahme möglich: Einsatz bis max. 40 ° dH Gesamthärte *1	Kapazität bei 10 ° dH Karbonathärte: TE 15: 14.000 l *2 TE 20: 18.000 l *2
<b>Material</b>	Patrone aus Fiberglas, Salzbehälter und Abdeckung aus Kunststoff	Patrone aus Fiberglas, Salzbehälter und Abdeckung aus Kunststoff	Patrone aus Chromnickelstahl
<b>Fließwasserdruck (bar)</b>	Min. 1,5, max. 8	Min. 2,5 max. 6	Min. 2, max. 6
<b>Zulaufwassertemperatur (°C)</b>	Max. 50	Max. 60	Max. 60
<b>Überwachung</b>	---	---	Bediendisplay oder Impulzzählgerät
<b>Betriebsart</b>	Regenerierprogramm automatisch durch Härtebereichswahlscheibe und Wasserdurchfluss geregelt	Regenerierprogramm automatisch durch Härtebereichswahlscheibe und Wasserdurchfluss geregelt	Mess- und Anzeige-Einheit über Netzbetrieb 230 V (optional)
<b>Länge des Verbindungskabels (m)</b>	---	---	5,0
<b>Maße (mm)</b>	Breite 260 Einbautiefe 505 Höhe 680	Breite 360 Einbautiefe 500 Höhe 790	TE 15: Höhe 480, Durchmesser 250 TE 20: Höhe 595, Durchmesser 250
<b>Gewicht inkl. Filtermasse (kg)</b>	10,0	21,0	TE 15: 15,0 *3 TE 20: 21,0 *3

\*1 Bei 41 – 45 ° dH Gesamthärte: auf Anfrage

\*2 Theoretische Werte, können bei entsprechendem Mineraliengehalt im Rohwasser bis zu 25 % niedriger sein

\*3 Gewicht für TE-Patrone zuzüglich Filtereinheit

	AT Excellence-S	AT Excellence-M
<b>Zulaufwassertemperatur (°C)</b>	Max. +35	Max. +35
<b>Ausbeute (%)</b>	Max. 55 +/- 5*1*2	Max. 55 +/- 5*1*2
<b>Fließwasserdruck (bar)</b>	Min. 1.2	Min. 1.5
<b>Statischer Druck (bar)</b>	Max. 6	Max. 6
<b>Max. Leitwert des Zulaufwassers (µS/cm)</b>	1200	1200
<b>Gesamtanschlusswert (kW)</b>	50 Hz: 230 - 310 60 Hz: 250 - 320	50 Hz: 450 - 670 60 Hz: 500 - 650
<b>Stromanschluss</b>	200 V – 240 V, N~, 50 Hz / 1,4 – 2,0 A 200 V – 240 V, N~, 60 Hz / 1,4 A – 1,5 A	200 V – 240 V, N~, 50 Hz / 2,9 A – 4,0 A 200 V – 240 V, N~, 60 Hz / 2,7 A – 3,0 A
<b>Schutzklasse</b>	IPX5	IPX5
<b>Gewicht (kg)</b>	22	34

\*1 Bei Anschluss an enthärtetes Wasser 0 °dH Gesamthärte, kalt.

\*2 Die angegebenen Werte werden durch Messungen ermittelt. Die Angaben beziehen sich nicht auf ein einzelnes Gerät und sind nicht Bestandteil eines Angebots, sondern dienen allein Vergleichszwecken zwischen den Geräten.

## Unser Service – Ihr Vorteil:

- Ihr Witty-Fachberater besucht Sie regelmäßig und berät Sie in allen Fragen rund um die Küchenhygiene.
- Er prüft die Einstellungen der Spülmaschine, der Dosiergeräte und das Spülergebnis.
- Das Witty-Labor unterstützt Sie bei der Hygienesicherung durch Abklatschtests.
- Für Ihren Erfolg bieten wir praxisorientierte Fachseminare an.
- Wir führen für Sie Personalschulungen und die gesetzlich vorgeschriebenen Sicherheits-Unterweisungen durch.
- Wir setzen auf Mehrweg: unsere leeren Gebinde nehmen wir zurück und befüllen sie wieder.
- Ihre Kundenplattform **Mein.Witty** bietet Ihnen jederzeit Zugang zu Ihrem digitalen Aktenschrank. So behalten Sie Ihren Verantwortungsbereich optimal im Blick.



### Witty GmbH & Co. KG

Herrenrothstraße 12 – 16  
D-86424 Dinkelscherben

Telefon: +49 (0) 82 92 / 999-0  
Telefax: +49 (0) 82 92 / 999-200  
info@witty.de | www.witty.eu

### Witty-Austria

Metzgerstraße 54 | A-5020 Salzburg-Bergheim  
Telefon: +43 (0) 662 / 42 41 48 | info@witty.at

### Witty Niederlassung Schweiz

Kasernenstraße 88a | CH-9100 Herisau  
Telefon: +41 (0) 71 / 344 95 64 | info@witty.ch

Abbildungen können abweichen.

04 | 2017

# Service & Dienstleistungen



# Regelmäßige Wartung

## Ihrer Witty-Spültechnik

Die regelmäßige Wartung und Inspektion Ihrer Spültechnik durch den Witty-Techniker erhöht die Betriebssicherheit und die Lebensdauer Ihrer Maschinen. Mit einem Wartungsvertrag bei Witty sichern Sie sich optimal ab und minimieren Ausfallzeiten.



- Erhöhte Betriebssicherheit
- Werterhalt Ihrer Maschine
- Kalkulierbare Kosten

### Ihre Vorteile:

1. Durch die regelmäßige Wartung Ihrer Spültechnik **erhöhen Sie die Betriebssicherheit.**
2. Bei dem jährlichen Wartungstermin werden ausgewählte Teile der Spültechnik getauscht. So beugen Sie Reparaturen vor und **minimieren Ausfallzeiten.**
3. Mit dem Wartungsvertrag **erhöhen Sie die Lebensdauer** Ihrer Maschine.
4. Ihr Witty-Techniker dokumentiert die durchgeführten Maßnahmen. Das Wartungsprotokoll hinterlegen wir in **Ihrem digitalen Aktenschrank** auf Ihrer Kundenplattform **Mein.Witty.**
5. Den Leistungsumfang erhalten Sie zu einer fest definierten Jahrespauschale. Sie profitieren von genau **kalkulierbaren Kosten.**

### Der Wartungsvertrag für Ihre Spültechnik:

Ihr Leistungspaket enthält ein Wartungsintervall pro Jahr inklusive der Anfahrtszeit und Arbeitszeit. Im Wartungsumfang ist außerdem der Austausch folgender Verschleißteile enthalten:

- Schmutzsieb
- Reiniger- und Klarspülschlauch
- Ablaufschlauch (bei UC-Maschinen)
- Definierte Dichtungen und Dichtringe
- Pumpenschläuche (bei PT-Maschinen)
- Achsen für die Spülfelder (bei PT-Maschinen)

MEHRWEG – DER WEG!



Sie haben Interesse an der Wartung Ihrer Witty-Spültechnik?

Wir beraten Sie gerne!  
Telefon: +49 (0) 82 92 / 999-178  
E-Mail: [beratung@witty.de](mailto:beratung@witty.de)

**Witty GmbH & Co. KG**  
Herrenrothstraße 12 – 16  
D-86424 Dinkelscherben  
Telefon: +49 (0) 82 92 / 999-0  
Telefax: +49 (0) 82 92 / 999-200  
[info@witty.de](mailto:info@witty.de) | [www.witty.eu](http://www.witty.eu)

**Witty-Austria**  
Metzgerstraße 54 | A-5020 Salzburg-Bergheim  
Telefon: +43 (0) 662 / 42 41 48 | [info@witty.at](mailto:info@witty.at)  
**Witty Niederlassung Schweiz**  
Kasernenstraße 88a | CH-9100 Herisau  
Telefon: +41 (0) 71 / 344 95 64 | [info@witty.ch](mailto:info@witty.ch)

**Witty®. Damit Sie es leichter haben.**



04 | 2017

# Witty bietet mehr... Unsere Leistungen im Überblick

- Geschirr-Reinigung
- Spülmaschinen, Körbe und Wasseraufbereitung
- Dosiertechnik
- Reinigung und Desinfektion in der Küche
- Hygiene-Überprüfungen und HACCP-Beratung
- Sanitärhygiene
- Personalhygiene
- Trinkwasserhygiene
- Schwimmbadpflege
- Hot-Line Saunaaufgüsse und Dampfbad-Emulsionen

Gerne beraten wir Sie persönlich oder im Internet  
[www.witty.eu](http://www.witty.eu)

Aktuelle Brancheninfos,  
Produktneuheiten  
und Termine finden  
Sie stets aktuell auf  
[www.witty.eu](http://www.witty.eu)





**Witty GmbH & Co. KG**  
Herrenrothstraße 12 – 16  
D-86424 Dinkelscherben

Telefon: + 49 (0) 82 92 / 999-0  
Telefax: + 49 (0) 82 92 / 999-200  
info@witty.de | www.witty.eu

**Witty-Austria**  
Metzgerstraße 54 | A-5020 Salzburg-Bergheim  
Telefon: + 43 (0) 662 / 42 41 48 | info@witty.at

**Witty Niederlassung Schweiz**  
Kasernenstraße 88a | CH-9100 Herisau  
Telefon: + 41 (0) 71 / 344 95 64 | info@witty.ch